

GL6 vejledning

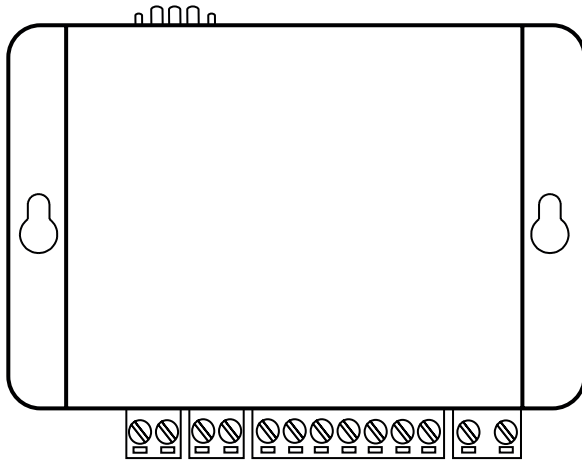

Tekniske data

Forsyningsspænding:	230 V AC, 50 Hz, maks. 9 W
Linjespænding:	48 V DC, hvis forbundet til et GSM-netværk.
Kommunikation:	*GL6 Understøtter 2G (900/1800 MHz) *GL6-4G Understøtter 2G, 3G og 4G (800/900/1800/2100/2600 MHz)
Antennetilslutning:	SMA (hunstik)
Batteri:	12 V, 0.8 Ah
Indgange:	10-30 V DC, 5 mA optisk isoleret
Relæudgang:	1 A/30 V DC, potentialfri relækontaktudgang
Udgang:	12 V DC maks. udeffekt 120 mA kontinuerligt, 500 mA maks. 10 min
Indikator for interkom:	12 V DC, maks. 100 mA
USB:	USB mini 2.0
Grænsefladekort:	*IF-BOARD-4G - Micro SIM, 15 x 12 x 0,71 mm - Understøtter 2G, 3G and 4G - Kræver SW 1.30 eller nyere *IF-BOARD-NIF - Nano SIM, 12,3 x 8,8 x 0,67 mm - Understøtter 2G, 3G og 4G (800/900/1800/2100/2600 MHz) - Kræver SW 1.42 eller nyere
Driftstemperatur:	+5 - 40C
Luftfugtighed:	30 - 90 % relativ luftfugtighed
IP-kode:	IP20
Størrelse:	96 x 145 x 58 mm (L x B x D) (uden antenne)
Vægt:	830 g

Dette produkt er beregnet til brug i EMEA-lande.

Indholds- fortegnelse

Generel Information	4
Introduktion	5
Oversigt	5
Ledningsdiagram	6
Nødbelysning	7
Relæoutput	7
Intercom	8
Netværkstjenester	9
Brug af SIM-kortet	9
Aktiver Ethernet-port	10
LED-indikation	11
GSM feltstyrke	11
Reset-knap	11
Konfiguration	12
Konfiguration med pc	12
SafeLine Pro	12
Betjening	17
Fejlsøgning	18
Interference/poor sound quality	18
Undgå GSM-forstyrrelse	18

Generel Information

Enheden er konstrueret iht. den nyeste teknologi og iht. De aktuelt gældende almene anerkendte sikkerhedsrelaterede tekniske standarder. Denne installationsvejledning skal følges af alle personer, som arbejder med enheden, både ved installation og vedligeholdelse.

Det er yderst vigtigt, at installationsvejledningen altid er tilgængelig for de relevante teknikere, ingeniører og service- og vedligeholdelsespersonale. Den grundlæggende forudsætning for sikker håndtering og problemfri drift af systemet, er et fornuftigt kendskab til de grundlæggende og specielle sikkerhedsregler vedrørende transportteknologi i almindelighed, og elevatorer i særdeleshed.

Enheden må udelukkende anvendes til det påtænkte formål. Det skal især bemærkes, at der ikke må foretages uautoriserede ændringer eller tilføjelser inde i enheden eller på individuelle komponenter.

Ansvarsfraskrivelse

Producenten er ikke ansvarlig over for køberen af dette produkt eller over for tredje part for skader, tab, omkostninger eller arbejde som opstår som følge af ulykker, misbrug af produktet, forkert installation eller ulovlige ændringer, reparationer eller tilføjelser. Garantikrav udelukkes ligeledes i sådanne tilfælde. De tekniske data er de senest tilgængelige. Producenten påtager sig intet ansvar som følge af trykfejl, fejltagelser og ændringer.

Declaration of conformity

Download "Overensstemmelse-serklæringen" fra vores website: www.safeline-group.com

Sikkerhedsforanstaltninger!

- Kun uddannede fagfolk, som er autoriseret til at arbejde på udstyret bør installere og konfigurere dette produkt.

- Dette kvalitetsprodukt er beregnet til elevatorindustrien. Det må udelukkende anvendes til det specifikke anvendelsesformål, som det er blevet konstrueret og fremstillet til. Hvis det skal anvendes til et andet formål, skal SafeLine kontaktes på forhånd.

- Det bør ikke modificeres eller ændres på nogen måde, og bør kun installeres og konfigureres ved at følge procedurerne, der er beskrevet i denne manual, til punkt og prikke.

- Alle relevante sundheds- og sikkerhedsbestemmelser samt standarder for udstyr skal tages i betragtning og nøje overholdes ved installation og konfiguration af produktet.

- Når produktet er installeret og konfigureret, bør udstyrets funktionsdygtighed testes fuldt ud for at sikre, at det fungerer korrekt, inden udstyret returneres til almindelig brug.

Elektriske og elektroniske produkter kan indeholde materialer, dele og enheder som kan være miljøfarlige og sundhedsskadelige. Indhent venligst oplysninger om lokale bestemmelser og ordninger til indsamling og bortskaffelse af elektriske og elektroniske produkter. Korrekt bortskaffelse af dit gamle produkt hjælper med at forhindre negative følger for miljøet og helbredet.



Introduktion

Oversigt

GL6 er en linje-emulator, der simulerer en standardtelefonlinje, den kan bruges sammen med alle. SafeLine telefoner eller andre almindelige telefoner (PSTN). GL6 er nem at installere, hvilket og gør den velegnet til både midlertidig og permanent installation.

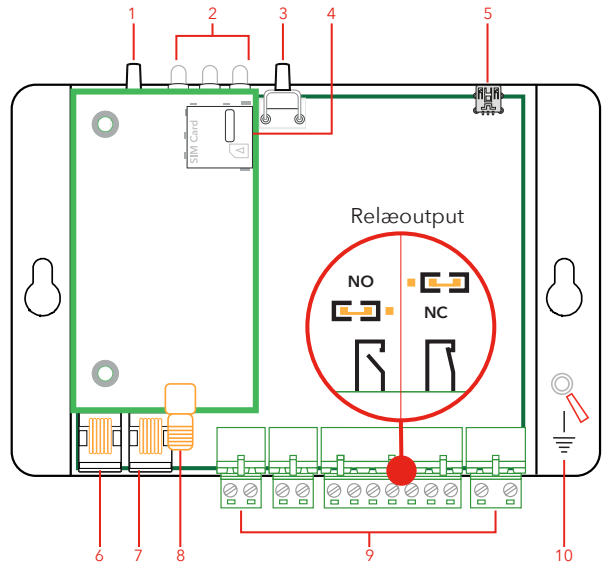

1. Tilbagestillingsknap
2. LED'er
3. Intercom-knap - tryk én gang for at aktivere et opkald via samtaleanlægget
4. SIM-kortholder
5. USB-mini til konfiguration med SafeLine Pro
6. RJ12 til samtaleanlæg (comphone)
7. RJ12 til telefonlinje
8. SMA-antennetilslutning
9. Terminaler
(C3: Lift Monitoring System (LMS)/SMS. Programmerbar indgang for LMS eller send SMS-beskeder til op til 3 forskellige numre.)
10. GND

Ledningsdiagram

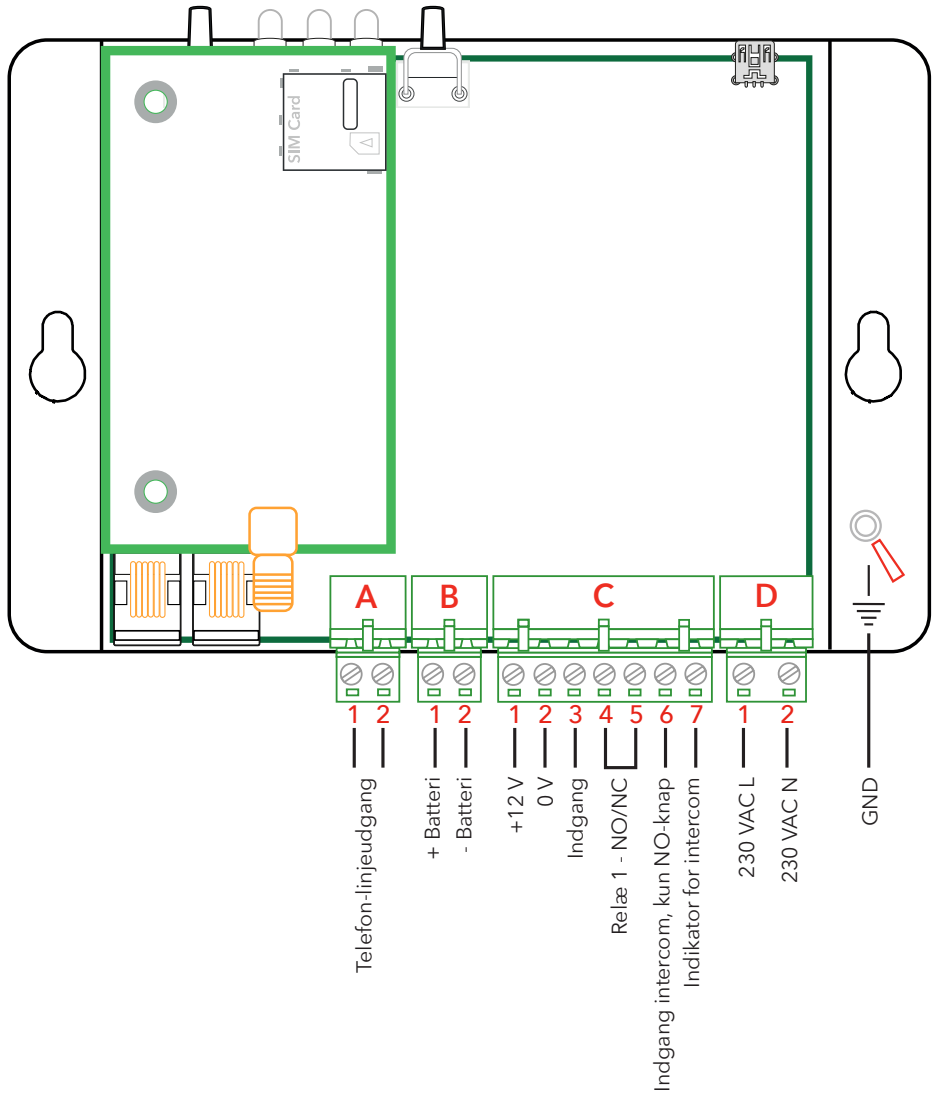

Nødbelysning

Relæet aktiveres, når der er strømsvigt (230 VAC).

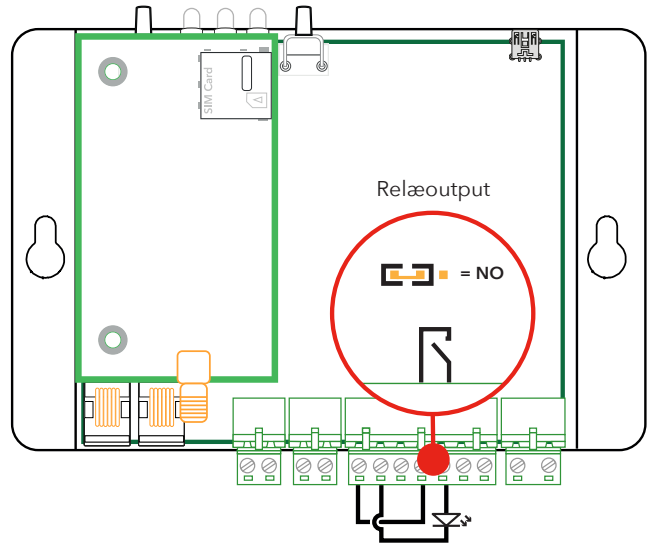

Relæoutput

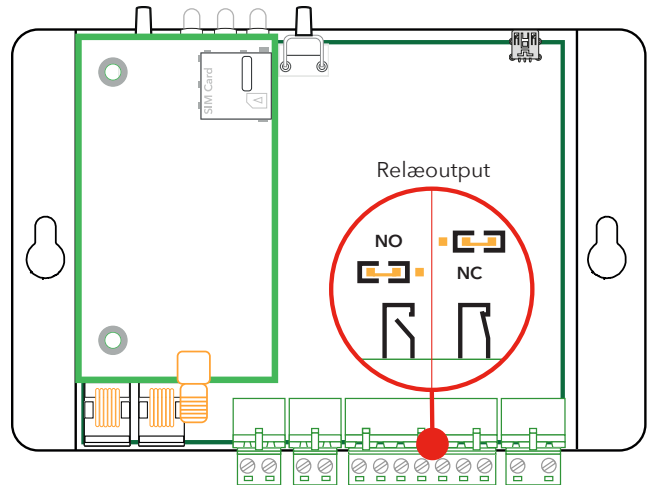

Der er to måder til at konfigurere Relæudgang (konfigurerbar i SLPRO).

1. Batterisvigt

Relæet er aktivt, når batteritesten er mislykket.

2. Systemfejl

Relæudgang er aktiv, når GL6 har GSM-netværksdækning. Relæudgang slukker, når GSM-netværket ikke findes i mere end 15 sek. eller når lysnettet har været slukket i mere end 15 min.

3. Nødbelysning

Relæet aktiveres, når der er strømsvigt (230 VAC).

Intercom

Maksimal opkaldstid er 5 minutter, hvorefter opkaldet vil blive afbrudt. Tryk på # for at annullere et intercom-opkald.

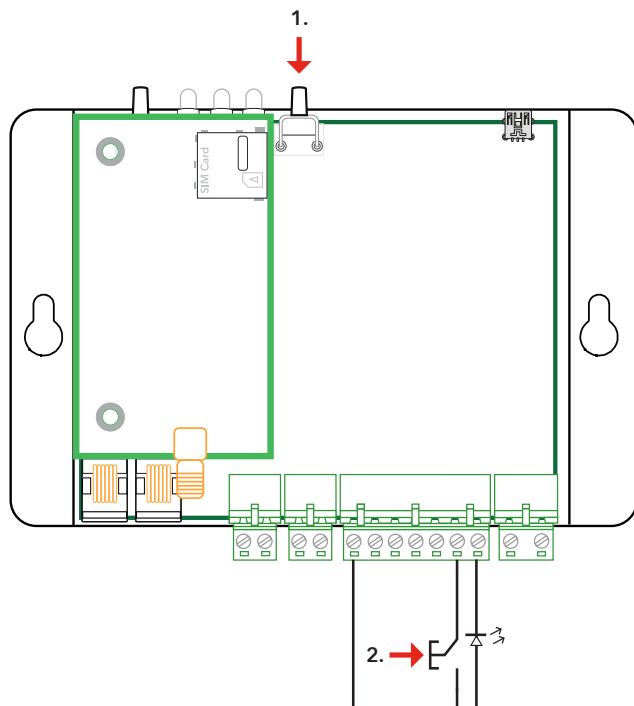

Intercom-funktionen kan udløses på to måder:

1. Tryk én gang på knappen for at aktivere intercom.
2. Tryk på knappen NO for at aktivere samtaleanlægget. Valgfri ekstern indikation af aktiv samtaleanlægsfunktion kan kables mellem 12 VDC-udgang og samtaleanlæggets indikationsudgang.

Brug af Intercom

Når et Intercom-opkald genereres, vil GL6 ringe op indtil 16 gange, og venter på svar fra en telefon, der er sluttet til GL6. LED3 angiver, når et indgående opkald udløber, når tidstælleren for opkald er aktiveret. LED3 er aktiveret, så længe opkaldet varer. Maksimal opkaldstid er 5 min (ikke justerbar).

Firkant "#" skal sendes før alarmer afslutter opkaldet.

Netværkstjenester

Gælder kun for *GL6 og *GL6-FC: Et nyt SIM-kort skal forberedes og understøtte 2G-netværk, før du kan begynde at bruge det. Kort, der kun understøtter 3G, og/eller 4G ikke fungerer.

Gælder kun for *GL6-4G og *GL6-FC-4G: Netværkstjenester kan variere fra land til land og/eller tjenesteudbydere. Kontakt din tjenesteudbyder for at få flere oplysninger om 4G og VoLTE i din specifikke region.

Brug af SIM-kortet

Afbryd både lysnet og batteristik, før du indsætter eller fjerner SIM-kortet.

GL6 kan kun genkende pinkoden, hvis koden er indstillet på "1234", "0000", "1111" eller hvis den er inaktiveret. Hvis den er indstillet til noget andet, kan GL6 ikke bruge SIM-kortet.

Hvis pinkoden er sat til ""1234"", ""0000"", eller hvis den er deaktiveret, kan SIM-kortet bruges på et hvilket som helst af SafeLines GSM-produkter.

Indstilling af pinkoden

1. Sæt SIM-kortet i en almindelig mobiltelefon. I telefonens sikkerhedsindstillinger skal du ændre pinkoden til ""1234"". Hvis det ikke er muligt, skal du indstille pinkoden til ""0000"" eller sætte ""PIN-kode anmodning"" til ""OFF"".
2. Kontrollér pinkoden ved at slukke og tænde for telefonen.
3. Foretag et opkald fra din telefon for at kontrollere, at SIM-kortet er aktivt.
4. Foretag et opkald til GL6 efter isætning for at sikre, at der er korrekt forbindelse.

""1111""-pinkode

Hvis pinkoden er sat til ""1111"", genereres SIM-kortkoden tilfældigt af SafeLine GSM-enheden og gemmes. Dette er en sikkerhedsforanstaltning for at sikre, at SIM-kortet kun vil fungere med den valgte SafeLine GSM-enhed. Du kan ændre PIN-koden igen ved at bruge den PUK-kode, din mobiludbyder gav dig til opsætning af en ny pinkode.

Hvis du vil uploade et nyt SIM-kort til GSM-enheden med en ny ""1111""-pinkode, skal du først uploade et SIM-kort med pinkode ""1234"" eller ""0000"" for at slette den gamle kode i hukommelsen."

Aktiver Ethernet-port

NIF (Network Interface)

The Ethernet port can be activated using the Lynx App:

1. In the Lynx App: Go to Konfiguration, and activate NIF.

Note! By activating this parameter, you acknowledge and agree that SafeLine are not responsible for any data generated, stored, or processed. You assume full responsibility for any consequences that may arise from its use. Furthermore, SafeLine are not responsible for the amount or volume of data generated. The cost associated with the volume of data is the responsibility of the customer and not SafeLine. Additionally, SafeLine takes no responsibility regarding cybersecurity risks or breaches associated with any connected device.

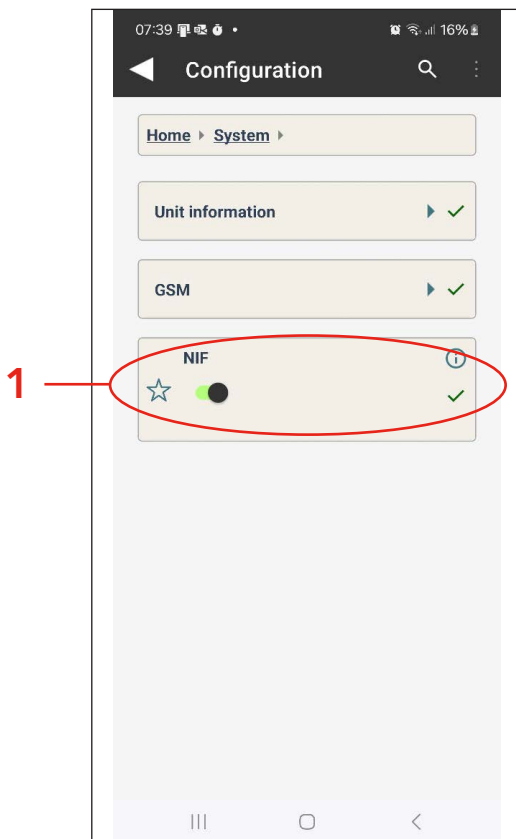

LED-indikation

LED 1 indikerer strømforsynings status:

Kontinuerlig grøn



Strømforsyning OK.

Blinker rødt



Batteridrevet ingen strøm fra lysnettet.

LED 2 angiver batteriets tilstand:

Intet lys



Batteri OK.

Blinker rødt



Batterikontrol i gang.

Kontinuerlig rød



Batteritestfej

LED 3 indikerer telefonlinjens status:

Langsomt blinkende grøn



GSM-netværk OK.

Blinker grønt



Forbindelse af opkald i gang.

Blinker to gange grønt



Telefonen er ikke lagt på.*

Kontinuerlig grøn



Opkald forbundet.

Blinker gult



Indgående opkald.

Blinker rødt



Søger efter GSM-netværk.

Kontinuerlig rød



Intet SIM-kort.

* Firkant "#" skal sendes før alarmer afslutter opkaldet. Bed alarmmodtageren om at trykke "#" før der lægges på.

GSM feltstyrke

Hvis reset-knappen på apparatet holdes inde i 3 sekunder, bliver GSM-feltstyrken vist i 5 sekunder.

** Minimum signalstyrke for at bruge GSM-interface

LED	Signalstyrke
1 2 3	
	= 100 %
	>= 85 %
	>= 70 %
	>= 55 %
	>= 30 %**
	>= 15 %
	>= 0 %

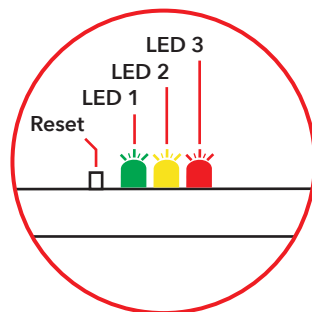

Reset-knap

Reset-knap

Tryk og hold i 5 sekunder

Sluk, når du bruger batteristrøm

Tryk og hold i 3 sekunder

Hvis du vil se GSM-netværkets signalstyrke

Tryk 3 gange

Start en batteritest manuelt

Tryk én gang

Annuler batteritest

Tryk én gang

Tænd, når du bruger batteristrøm

Konfiguration

Konfiguration med pc

Enheden kan programmeres på kontoret inden installation eller på stedet efter installation.

Konfigurationssoftwaren SafeLine Pro kan downloades fra www.safeline-group.com.

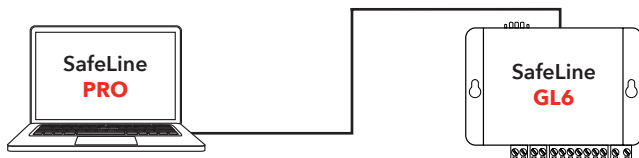

SafeLine Pro

Brug den nyeste version af SafeLine Pro. Softwaren kan downloades fra www.safeline-group.com.

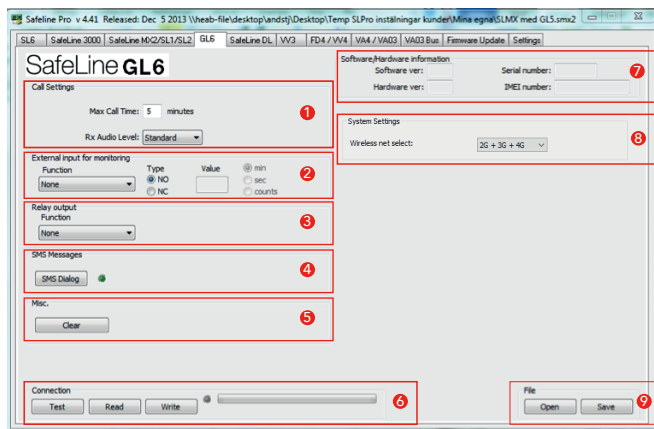

1. Opkaldsindstillinger (Call Settings)

- **Maks. opkaldstid (Max Call Time)**
Her kan du sætte den maksimale opkaldstid til 1-99 minutter.
0 = Ubegrænset opkaldstid.
5 = Standard indstilling.

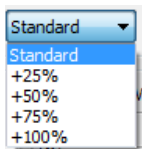

- **Indgående lydniveau (RX Audio Level)**

Indgående lydniveau:

Standard.

Forøgelse af modtagerens indgående lydniveau med 25 %.

Forøgelse af modtagerens indgående lydniveau med 50 %.

Forøgelse af modtagerens indgående lydniveau med 75 %.

Forøgelse af modtagerens indgående lydniveau med 100 %.

Bemærk: Kraftig forøgelse kan give problemer med voice witching.

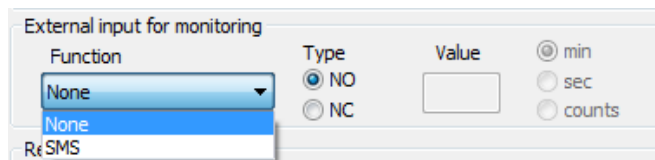

2. Eksternt input til overvågning

- **Funktion (Function)**

Her kan du sætte inputtet til forskellige funktioner.

Ingen (None): Input 1 er ikke aktiveret (standard).

SMS: Sender en sms, når inputtet har nået en nærmere angivet værdi.

- **Type**

Sætter input til N/O (Normalt åben) eller N/C (Normalt lukket).

- **Værdi (Value)**

Sætter aktiveringstid for input.

F.eks. 10 min., 10 sek. eller 10 impulser før udløsning af en hændelse.

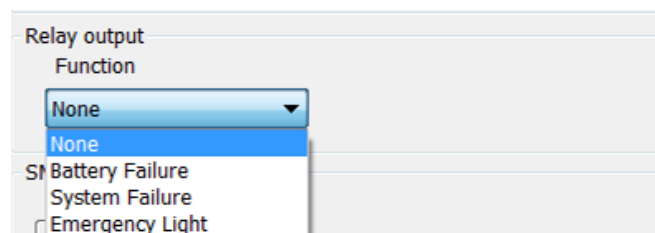

3. Relæudgang (Relay output)

Indstiller driftsfunktionen for udgangsrelæet.

- **Ingen (None)**

Udgangsrelæet er ikke aktiveret (standard).

- **Batterisvigt (Battery Failure)**

Udgangsrelæet aktiveres, hvis batteritesten mislykkes.

- **Systemsvigt (System Failure)**

Udgangsrelæet aktiveres, hvis GL6 har et GSM-netværk.

Udgangsrelæet deaktiveres, hvis der ikke er forbindelse til GSM-netværket i mere end 15 sekunder, eller hvis der har været slukket for strømmen i mere end 15 minutter.

- **Nødbelysning (Emergency Light):**

Relæet aktiveres: Strømsvigt. Batteridrevet.

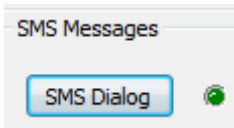
A configuration screen for SMS messages. It has three sections: "Battery Failure SMS", "Mains Failure SMS", and "LMS Input SMS". Each section contains "SMS Destinations" with three input fields labeled "1:", "2:", and "3:", and a "Message: (max 128 characters)" text area. A "Done" button is at the bottom right.

4. SMS (SMS Message)

Her kan du indtaste informationer og angive hvor, sms'en skal sendes til.

- **Sms ved batterisvigt (Battery Failure SMS)**

Hvis batteritesten mislykkes, sendes en SMS.

Sms-mottager (SMS Destination): Du kan angive op til tre mobilnumre.

Meddelelse (Message): Sms'en kan højst fylde 128 karakterer. F.eks.: Batterifejl på ...

- **Sms ved strømsvigt (Mains Failure SMS):**

Der sendes en sms, hvis 230 VAC forsyningen har været afbrudt i mere end 15 minutter.

Sms-mottager (SMS Destination): Du kan angive op til tre mobilnumre.

Meddelelse (Message): Sms'en kan højst fylde 128 karakterer.

- **Sms for LMS-input (LMS Input SMS):**

Der sendes en sms, hvis LMS-inputtet har nået den forudindstillede grænse.

SMS-modtager (SMS Destination): Du kan angive op til tre mobilnumre.

Meddelelse (Message): SMS'en kan højst fylde 128 karakterer.

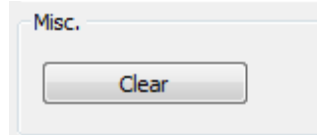

5. Diverse (Misc.)

Nulstiller alle indtastningsfelter til standard værdien. Sætter Safe-Line Pro i grundfunktion, tømmer telefonfelter osv.

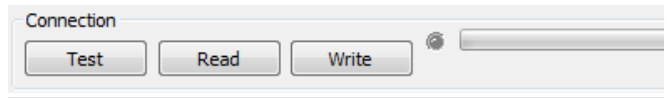
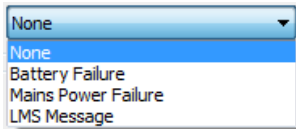

6. Forbindelser

Test

Med en computer direkte tilsluttet GL6.

- **Alarmtype (Alarm Type)**

Ingen (None): Ingen testalarm aktiveret.

Batterisvigt (Battery Failure): Simulerer batteritestfejl.

Strømsvigt fra nettet (Mains Power Failure): Simulerer strømsvigt.

LMS-besked (LMS Message): Simulerer driftsalarmfejl.

- **Funktioner (Functions)**

LMS-input (LMS Input): Lyser grønt, når input er aktiv.

Input for intercom aktivering (Intercom Input): Lyser grønt, når input er aktivt.

GSM-net (GSM Net): Lyser grønt, når forbindelsen til netværket er god nok.

Strømforsyning (Mains Power): Lyser grønt, når 230 VAC er tilsluttet.

Relæudgang (Relay Output): Manuel aktivering af udgangsrelæet (til og fra).

Udgang fra intercom indikator (Intercom Output): Manuel aktivering af udgangen (til og fra).

Telefon-linjeudgang aktiv (Line output active): Lyser grønt, når telefon-linjeudgangen er aktiv.

Aflæser (Read)

Aflæser konfigurationen for GL6.

Skriver (Write)

Skriver ændringer til GL6.

Software/Hardware information

Software ver: Serial number:

Hardware ver: IMEI number:

7. Oplysninger om software/hardware

- **Softwareversion**
Her er der oplysninger om softwareversionen for GL6.
- **Hardwareversion**
Her er der oplysninger om hardwareversionen for GL6.
- **Serienummer (Serial number)**
Her er der oplysninger om serienummeret for GL6.
- **IMEI-nummer (International Mobile Equipment Identity)**
IMEI-nummeret bruges af både GSM- og METS-mobiltelefoner. GSM-netværket bruger IMEI-nummeret til at identificere og godkende mobiltelefoner. Det kan bruges til at stoppe stjålne mobiltelefoner og gøre dem ubrugelige.

System Settings

Wireless net select:

8. Systemindstillinger

Afhængigt af netværksmodulet skal du vælge det trådløse net.

File

9. Fil

Åbn en GL6-parameterfil, der har været gemt før, eller gem den aktuelle. GL6-parametre til en fil. F.eks. IDD12345678.gl6. Gem GL6-parameterfilen, så den kan bruges et andet sted. F.eks. hvis der er flere GL6'ere med samme indstillinger.

Betjening

Brug den nyeste version af SafeLine Pro. Softwaren kan downloades fra www.safeline-group.com.

Batteritjek

- Automatisk batteritest

Batterikapacitet testes hver 7. dag. Testen tager maks. 15 minutter. Hvis batteritesten mislykkes, bliver LED 2 aktiveret. En SMS sendes til maksimalt 3 destinationer, og med maks. 128 tegn.

- Manuel batteritest

Start batteritest ved at trykke på 3 gange på reset-knappen. Annuller testen ved at trykke én gang på reset-knappen.

- Afladningssikring

Når GL6 kører på batteristrøm, vil batterisparefunktionen slukke for GL6, når batteriniveauet kommer ned på 10,7 volt. Når lysnettet er genetableret, starter GL6 igen.

Strømsyningskontrol

GL6 overvåger konstant lysnettet. Hvis der opstår strømsvigt, bliver der sendt en SMS om strømsvigten efter 15 minutter.

En SMS sendes til maksimalt 3 destinationer, og med maks. 128 tegn.

Ekstern indgang 1 (SMS)

Der er en indgang til overvågning med mulighed for at sende SMS-beskeder. Indgangen kræver 12 VDC og det er muligt at vælge mellem N/O og N/C (N/O er standard). En SMS sendes til maksimalt 3 destinationer, og med maks. 128 tegn.

GSM-funktioner

GSM-feltstyrkeindikationen er aktiv i 10 sekunder, når den aktiveres af reset-knappen. Hvis GSM-netværksdækning mistes, genstarter GL6 automatisk GSM-modulet efter 10 minutter. GL6 giver 48 VDC-linjespænding, hvis den har GSM-netværk.

Udgående opkald

Maksimal opkaldstid for udgående opkald kan konfigureres i SafeLine Pro til at være mellem 1 og 99 minutter (0 = ubegrænset).

Når et opkald afbrydes, generer GL6 10 optagetoner, før den går i standby-tilstand.

Konfigurationen af GL6

Brug den nyeste version af SafeLine Pro. Konfiguration kan kun ske i „standbytilstand“ Alle konfigurationen sker normalt via USB-porten. Den serielle port er kun til fabrikkens brug.

Fejlsøgning

Ingen LED'er lyser.

- Sørg for, at forsyningsspændingen er: 230 VAC

LED 3 lyser kontinuerlig rødt.

- Sørg for, at SIM-kortet er indsat korrekt.
- Kontroller, at SIM-kortets PIN-kode er deaktiveret, eller at PIN-koden er indstillet til „1234“, „0000“ eller „1111“
- Sørg for, at SIM-kortet er aktiveret og operationelt ved at teste kortet i en mobiltelefon.

Opkaldet afbrydes lige efter forbindelse.

- Sørg for, at batteriet er ordentlig opladet. Kontrollér spændingen med batteristikket frakoblet.

Opkald kan ikke tilsluttes. Fejlmeddelelse fra teleoperatør.

- Kontroller at det kaldte nummer er korrekt inklusiv eventuelle lande- og områdekoder.

Interference/ poor sound quality

- Husk på, at ledningsføringen mellem GL6 og elevatortelefon/telefon dybest set er en „standard“ PSTN-linje og derfor ikke kan placeres i elevatorens hængeskabel sammen med højspænding. *** (Risiko for interferens)***
- Du skal altid placere antennen i oprejst position og mindst 1,5 m væk fra GL6.
- Placer antennen, hvor den højeste feltstyrke opnås i henhold til tabellen på enheden.
- Når et opkald forbindes prøv at placere antennen forskellige steder for at finde den bedste position for modtagelse/afsendelse.

Undgå GSM-forstyrrelse

For at undgå GSM-forstyrrelse: Anbring enheden, elevatorens nødtelefon og GSM-antennen mindst 1500 m fra hinanden.

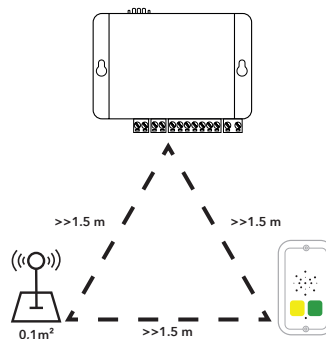

EU Declaration of Conformity

Product: Mobile network emulator
 Type / model: **Safeline GL6**
 Article no: *GL6, *GL6-4G, *GL6-FC, *GL6-FC-4G
 Manufacturer: SafeLine Sweden AB
 Year: 2020

We herewith declare under our sole responsibility as manufacturer that the products referred to above complies with the following EC Directives:

Directives

Radio Equipment (RED):	2014/53/EU
RoHS 2:	2011/65/EU

Standards applied

EN 12015:2014	EMC: Emission, Electromagnetic compatibility
EN 12016:2013	EMC/Lifts: Immunity, Electromagnetic compatibility
EN 62368-1:2014/AC:2015	LVD: Information Technology Equipment
EN 50581:2012	RoHS: Technical doc. for assessment of restriction of RoHS.

For RED 2014/53/EU, the conformity assessment procedure "Module A" used as described in Annex II. Accordingly, respective manufacturer has done the radio modules conformity assessment:

Standards applied

Article of Directive 2014/53/EU

EN 60950-1:2006+A11:2009+A1:2010+A12:2011+A2:2013

3.1 (a): Health and safety of the user

Module	Notified body	Address	NB nr	Test nr
1 GL865-Dual V3.2.	Dekra Test & Cert	Parque Tecnológico de Andalucía / SeveroOchoa 2,	1909	53051 RBN.001
LE910-EU V2	Dekra Test & Cert	29590 Spain	1909	52382 RCB.001
LE910C1-EU	Dekra Testing and Certification	Parque Tecnológico de Andalucía / Severo Ochoa 2, 29590 Málaga, Spain	1909	57536RNB.001A1

EN 62311:2008

EN 301 489-1 v2.1.1 + EN 301 489-5 v1.1.0 Draft

3.1 (B): Electromagnetic Compatibility

EN 301 511 v12.5.1

3.2: Effective use of spectrum allocated

EN 301 908-1 v11.1.1 / -2 v11.1.1 / -13 v11.1.1

Firmware used during assessment

GL865-Dual V3:	16.00.152 / 16.01.150 / 16.01.153
LE910-EU V2:	20.00.402
SafeLine GL6:	1.00

Tyresö, 2020-03-09

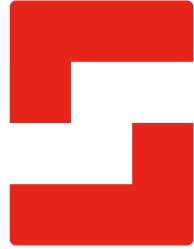

Lars Gustafsson,
 Technical Manager, R&D, SafeLine Group

**SafeLine Headquarters**

Antennvägen 10 · 135 48 Tyresö · Sweden
Tel.: +46 (0)8 447 79 32 · info@safeline.se
Support: +46 (0)8 448 73 90

SafeLine Denmark

Vallensbækvej 20A, 2. th · 2605 Brøndby · Denmark
Tel.: +45 44 91 32 72 · info@safeline.dk

SafeLine Norway

Solbråveien 49 · 1383 Asker · Norway
Tel.: +47 94 14 14 49 · post@safeline.no

SafeLine Europe

Industrieweg 114 · 3980 Tessenderlo-Ham · Belgium
Tel.: +32 (0)13 664 662 · info@safeline.eu
Support: +32 (0)4 85 89 08 95

SafeLine Deutschland GmbH

Kurzgewannstraße 3 · D-68526 Ladenburg · Germany
Tel./Support: +49 (0)6203 840 60 03 · sld@safeline.eu

SafeLine Group UK

Unit 47 · Acorn Industrial Park · Crayford ·
Kent · DA1 4AL · United Kingdom
Tel.: +44 (0) 1322 52 13 96 · info@safeline-group.uk

SafeLine is a registered trademark of SafeLine Sweden AB. All other trademarks, service marks, registered trademarks, or registered service marks are the property of their respective owners.