

Accessory: NIF for SL6+

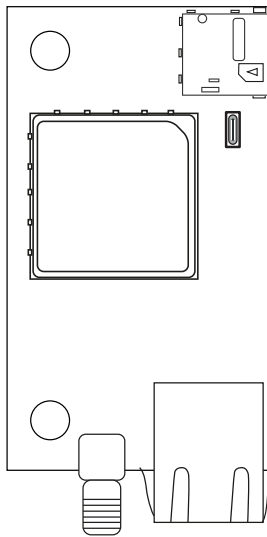

Fig
A

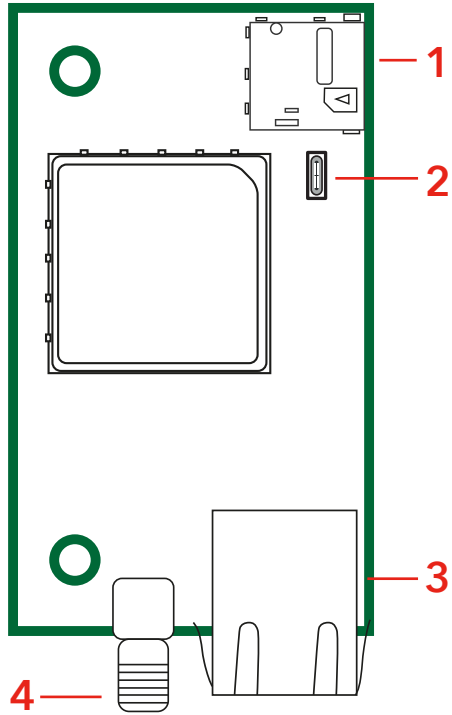
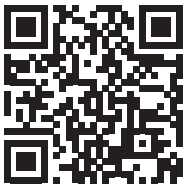

Fig
B

SL6+ Firmware
<http://safeline.se/downloads/SL6-FW.zip>



Lynx App
<http://link.sl/lynx>

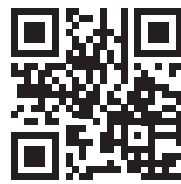

Fig C

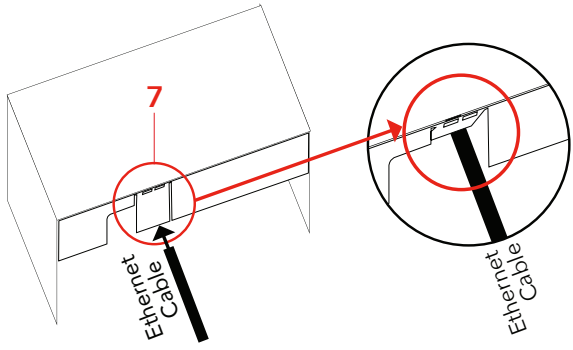
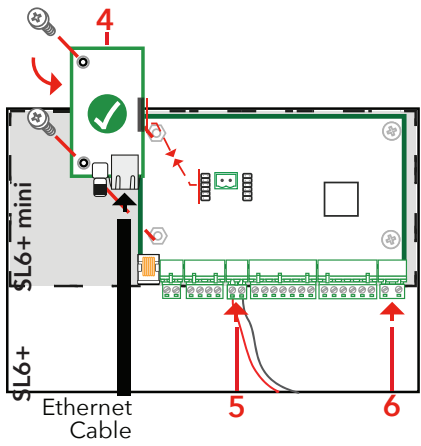
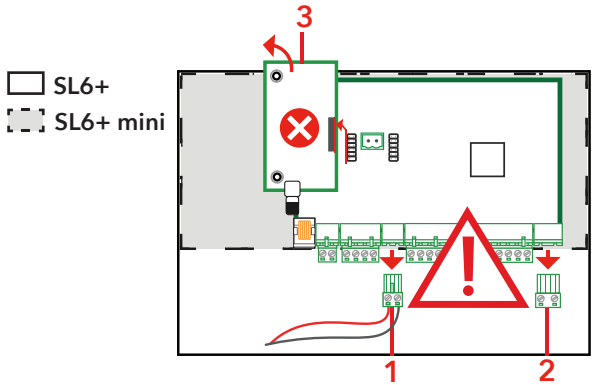

Fig D

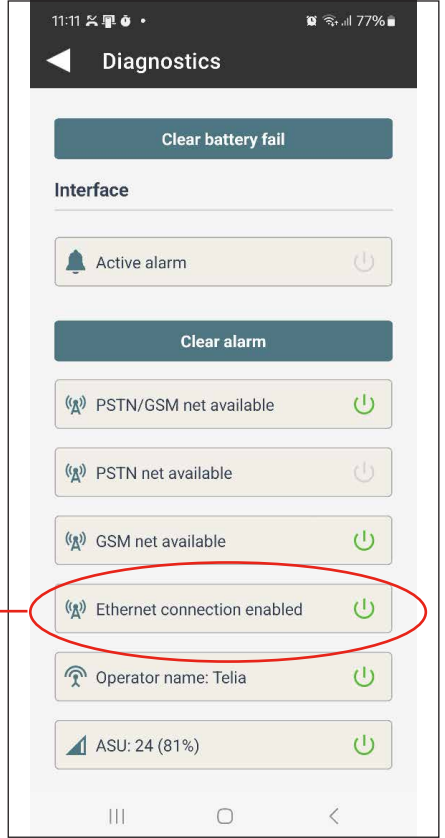
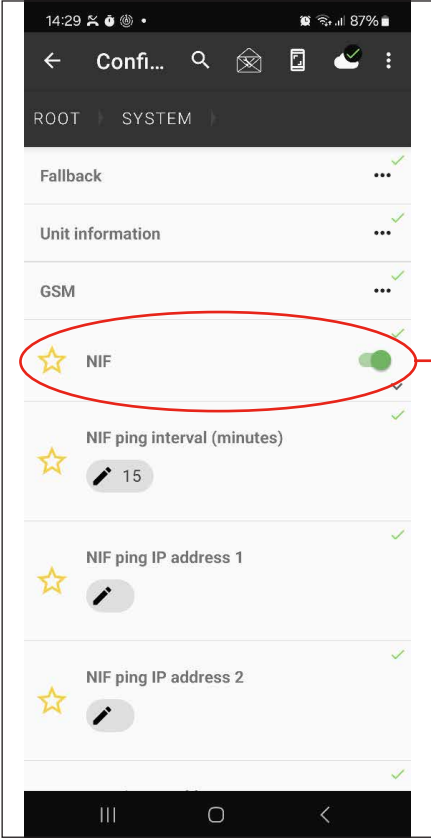
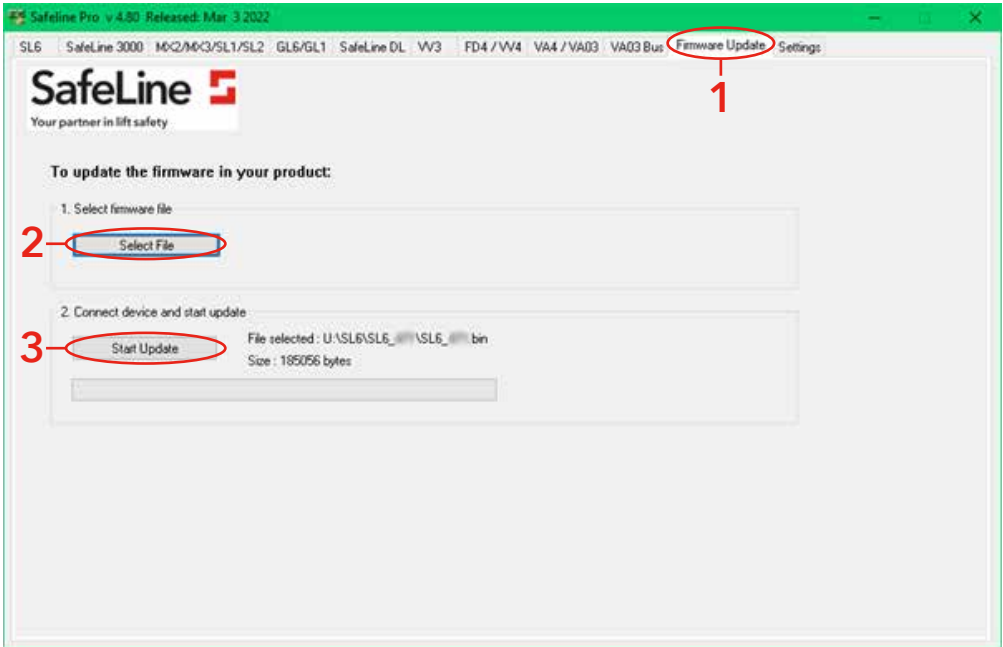

Fig
F



Content

English	9
Technical data	10
Overview	10
Firmware	10
Mount/Replace card	10
Activate Ethernet port	11
Update firmware with LYNX	11
Update firmware with SL Pro	11
Deutsch	13
Übersicht	14
Firmware	14
Karte hinzufügen/ersetzen	14
Ethernet-Port aktivieren	15
Firmware mit LYNX aktualisieren	15
Firmware mit SL PRO aktualisieren	15
Svenska	17
Teknisk data	18
Översikt	18
Firmware	18
Montera/Ersätta kretskort	18
Aktivera Ethernet porten	19
Uppdatera firmware med LYNX	19
Uppdatera firmware med SL Pro	19

General information

This unit was built with state-of-the-art technology and to generally recognised safety related technical standards currently applicable. These installation instructions are to be followed by all people working with the unit, in both installation and maintenance.

It is extremely important that these installation instructions are made available at all times to the relevant technicians, engineers or servicing and maintenance personnel. The basis prerequisite for safe handling and trouble free operation of this system is a sound knowledge of the basic and special safety regulations concerning conveyor technology, and elevators in particular. The unit may only be used for its intended purpose. Note in particular that, no unauthorised changes or additions may be made inside the unit or individual components.

Exclusion of liability

The manufacturer is not liable with respect to the buyer of this product or to third parties for damage, loss, costs or work incurred as a result of accidents, misuse of the product, incorrect installation or illegal changes, repairs or additions. Claims under warranty are likewise excluded in such cases. The technical data is the latest available. The manufacturer accepts no liability arising from printing errors, mistakes or changes.

Declaration of conformity

Download "The declaration of conformity" at our website: www.safeline-group.com

Safety Precautions!

- Only trained professionals, who are authorised to work on the equipment, should install and configure this product.
- This quality product is dedicated for the lift industry. It has been designed and manufactured to be used for its specified purpose only. If it is to be used for any other purpose, SafeLine must be contacted in advance.
- It should not be modified or altered in any way, and should only be installed and configured strictly following the procedures described in this manual.
- All applicable health and safety requirements and equipment standards should be considered and strictly adhered to when installing and configuring this product.
- After installation and configuration this product and the operation of the equipment should be fully tested to ensure correct operation before the equipment is returned to normal use.

Electrical and electronic products may contain materials, parts and units that can be dangerous for the environment and human health. Please inform yourself about the local rules and disposal collection system for electrical and electronic products. The correct disposal of your old product will help to prevent negative consequences for the environment and human health.



ENGLISH

Technical data

Size (H x W x D):

85 x 42 x 2,5 mm

SIM:

Nano SIM: 12,3 x 8,8 mm

NIF Board:

Requires SL6 SW 4,95 or later
Supports 2G, 3G and 4G (800/900/1800/2100/2600 MHz)

This product is intended for use in EMEA countries.

Overview (Fig. A)

- 1. SIM-card holder**
The unit is using a nano SIM-card
- 2. USB-port**
Only for Internal use
- 3. Ethernet**
- 4. SMA-antenna connector**
The SMA-antenna connector type is female.

Firmware (Fig. B)

The latest firmware version (see information on the card) is needed for SL6+. Update is made through a USB-mini or SafeLine Pro on PC.

Mount/Replace card (Fig. C)

Preparing to mount the new card:

- 1. Disconnect battery **Important!****
- 2. Disconnect power supply **Important!****
- 3. Remove card, if present.**
- 4. Mount new card**
- 5. Connect battery**
- 6. Connect power supply**
- 7. ONLY for SL6-mini:**
Note! In order to fit a cable on the card, a tab on the housing must be pushed in.

Activate Ethernet port (Fig. D)

The Ethernet port can be activated using the Lynx App:

1. In the Lynx App: Go to Konfiguration, and activate NIF.

To ensure and verify that ethernet port is active:

2. In the Lynx App: Go to Diagnostics and check that then icon next to "Ethernet connection active" is green.

Note! By activating this parameter, you acknowledge and agree that SafeLine are not responsible for any data generated, stored, or processed. You assume full responsibility for any consequences that may arise from its use. Furthermore, SafeLine are not responsible for the amount or volume of data generated. The cost associated with the volume of data is the responsibility of the customer and not SafeLine. Additionally, SafeLine takes no responsibility regarding cybersecurity risks or breaches associated with any connected device.

Update firmware with LYNX (Fig. E)

NOTE: Only for Android.

1.
 - Connect the USB-Mini cable to the SL6.
 - Connect the adapter cable to the mobile phone.
 - Within 10 seconds the update screen should appear. (If not, please check that the green LED, next to the USB connector, on the SL6 is activated.)
 - Tap "Update firmware".
2.
 - Available firmwares will be displayed.
 - Tap "Download" in order to store the file on the phone.
- 3-4.
 - Tap "Install" and then "OK" to update the firmware on the SL6.
NOTE: Wait for the firmware update to finish. Do not unplug the cable or turn off the power during the update process.

Update firmware with SL Pro (Fig. F)

1. Select the file from the tab "Firmware Update".
2. Under "Select file", select the appropriate firmware that is stored locally on your computer.
3. Tap "Start Update", and then confirm with "Yes".
NOTE: The file needs to be stored locally on the computer. Please wait for the firmware update to finish. Do not unplug the cable or turn off the power during the update process.

Allgemeines

Das Gerät verwendet modernste Technik und entspricht anerkannten aktuellen Normen zu sicherheitsbezogenen Vorrichtungen. Diese Einbauanleitungen sind von allen mit der Anlage befassten Techniker zu befolgen, egal ob bei der Installation oder bei der Wartung. Es ist unbedingt erforderlich, dass diese Montageanleitung den zuständigen Monteuren, Technikern und dem Instandhaltungs- und Wartungspersonal jederzeit zugänglich ist. Grundvoraussetzung für den sicherheitsgerechten Umgang und den störungsfreien Betrieb dieses Systems ist die Kenntnis der grundlegenden und speziellen Sicherheitsvorschriften in der Fördertechnik, insbesondere in der Aufzugtechnik.

Das Gerät darf nur bestimmungsgemäß eingesetzt werden. Insbesondere dürfen weder im Gerät noch an einzelnen Bauteilen nicht genehmigte Änderungen vorgenommen oder Teile hinzugefügt werden.

Haftungsausschluss

Der Hersteller haftet gegenüber dem Käufer dieses Produkts oder Dritten nicht für Schäden, Verluste, Kosten oder Arbeiten, die durch Unfall, Missbrauch des Produkts, falsche Montage oder unerlaubte Änderungen, Reparaturen oder Ergänzungen verursacht wurden. Ebenso sind Garantieleistungen in solchen Fällen ausgeschlossen. Der Hersteller übernimmt keine Garantie für Druckfehler, Versehen oder Änderungen.

Konformitätserklärung

Die Konformitätserklärung können Sie von unserer Website herunterladen: www.safeline-group.com

Sicherheitshinweise!

-Dieses Produkt darf nur von entsprechend geschultem Fachpersonal installiert und konfiguriert werden, das befugt

ist, Arbeiten an diesem Gerät durchzuführen.

-Diese Qualitätsprodukt richtet sich an die Aufzugsbranche. Es wurde nur für den angegebenen Verwendungszweck konstruiert und hergestellt. Beim Einsatz für einen anderen Zweck muss SafeLine vorab in Kenntnis gesetzt werden.

-Es darf in keiner Weise modifiziert oder geändert werden und muss unter genauer Einhaltung der in dieser Anleitung beschriebenen Verfahren installiert und konfiguriert werden.

-Bei der Installation und Konfigurierung dieses Produkts sind alle entsprechenden Anforderungen in Bezug auf die Arbeitssicherheit sowie alle Gerätenormen genau zu beachten.

-Nach der Installation und Konfigurierung sollten dieses Produkt und die Funktion der Anlage umfassend getestet werden, um den ordnungsgemäßen Betrieb sicherzustellen, bevor die Anlage in Gebrauch genommen wird.

-Anforderungen aus nationalen Vorschriften können von voreingestellten Werten abweichen. Es sind die eingestellten Parameter zu prüfen und ggf. anzupassen.

Elektrische und elektronische Produkte können Materialien, Teile und Einheiten enthalten, die für Umwelt und Gesundheit gefährlich sein können. Bitte informieren Sie sich über örtliche Vorschriften und Abfallsammelsysteme für elektrische und elektronische Produkte sowie Batterien. Die ordnungsgemäße Entsorgung Ihres alten Produkts trägt dazu bei, negative Folgen für Umwelt und Gesundheit zu vermeiden.



DEUTSCH

Technische Daten

Abmessungen (H x B x T):	85 x 42 x 2,5 mm
SIM-Karte:	Nano-SIM: 12,3 x 8,8 mm
Software:	Benötigt SL6 SW-Version 3.40 oder später Unterstützt 2G, 3G und 4G (800/900/1800/2100/2600 MHz)

Dieses Produkt ist für den Einsatz in EMEA-Ländern vorgesehen.

Übersicht (Fig. A)

- 1. SIM-Karten-Halter**
Das Gerät verwendet eine Nano-SIM-Karte.
- 2. USB-Anschluss**
Nur für den internen Gebrauch
- 3. Ethernet**
- 4. SMA-Antennenverbindung**
Die SMA-Antennenverbindung ist eine Steckbuchse.

Firmware (Fig. B)

Für SL6+ wird die neueste Firmware-Version (siehe Informationen auf der GSMif-Karte) benötigt. Das Update erfolgt über ein separates USB/ mini USB- Kabel sowie SafeLine Pro auf Ihrem PC oder Laptop.

Karte hinzufügen/ ersetzen (Fig. C)

Die Montage der neuen Karte wird vorbereitet:

- 1. Batterie trennen. Wichtig!**
- 2. Trennen Sie die Stromversorgung. Wichtig!**
- 3. Entfernen Sie die Karte, falls vorhanden.**
- 4. Neue Karte hinzufügen**
- 5. Batterie anschließen**
- 6. Stromversorgung anschließen**
- 7. NUR für SL6-mini**
Hinweis! Um ein Kabel an der Karte anzubringen, muss eine Lasche am Gehäuse eingedrückt werden.

Ethernet-Port aktivieren (Fig. D)

Der Ethernet-Port kann mithilfe der Lynx-App aktiviert werden:

1. Gehen Sie in der Lynx-App zu „Konfiguration“ und aktivieren Sie „NIF“. So stellen Sie sicher, dass der Ethernet-Port aktiv ist:
2. Gehen Sie in der Lynx-App zu „Diagnose“ und überprüfen Sie, ob das Symbol neben „Ethernet-Verbindung aktiv“ grün ist

Hinweis! Indem Sie diesen Parameter aktivieren, bestätigen Sie, dass SafeLine nicht für generierte, gespeicherte oder verarbeitete Daten verantwortlich ist. Sie übernehmen die volle Verantwortung für alle Folgen, die sich aus der Verwendung ergeben können. Darüber hinaus ist SafeLine nicht für die Menge oder das Volumen der generierten Daten verantwortlich. Die mit dem Datenvolumen verbundenen Kosten liegen in der Verantwortung des Kunden und nicht von SafeLine. Darüber hinaus übernimmt SafeLine keine Verantwortung für Cybersicherheitsrisiken oder -verletzungen im Zusammenhang mit angeschlossenen Geräten.

Firmware mit LYNX aktualisieren (Fig. E)

Hinweis: Nur für Android.

1.
 - Verbinden Sie das USB-Mini Kabel mit dem SL6.
 - Verbinden Sie das Adapterkabel mit dem Mobiltelefon.
 - Innerhalb von 10 Sekunden sollte der Aktualisierungsbildschirm erscheinen (Wenn nicht, überprüfen Sie, ob die grüne LED neben dem USB- Anschluss am SL6 leuchtet).
 - Tippen Sie auf **Firmware aktualisieren**.
2.
 - Verfügbare Firmware wird angezeigt.
 - Tippen Sie auf **Herunterladen**, um die Datei auf dem Mobiltelefon zu speichern.
- 3-4.
 - Tippen Sie auf **Installieren** und dann auf **OK**, um die Firmware auf dem SL6 zu aktualisieren.

Hinweis: Warten Sie, bis das Firmware- Update abgeschlossen ist. Trennen Sie während des Aktualisierungsvorgangs nicht das Kabel und schalten Sie das Gerät nicht aus.

Firmware mit SL PRO aktualisieren (Fig. F)

1. Wählen Sie die Registerkarte „**Firmware Update**“ aus
2. Wählen Sie unter „**Select file**“ die entsprechende Firmware aus, die lokal auf Ihrem Computer gespeichert ist.
3. Klicken Sie auf „**Update starten**“ und bestätigen dann mit „**Ja**“.
Hinweis: Die Firmware muss lokal auf dem Computer gespeichert werden. Bitte warten Sie, bis das Firmware- Update abgeschlossen ist. Trennen Sie nicht das Kabel oder schalten Sie das Gerät während des Aktualisierungsvorgangs nicht aus.

Allmän information

Denna produkt har konstruerats enligt den senaste tekniken och enligt allmänt vedertagna säkerhetsrelaterade tekniska standarder som är tillämpbara för närvarande. Dessa installationsinstruktioner ska följas av alla personer som arbetar med produkten - både vid installation och underhåll.

Det är mycket viktigt att dessa instruktioner tillhandahålls vid alla tidpunkter till berörda tekniker, ingenjörer samt service- och underhållspersonal. Den grundläggande förutsättningen för säker hantering och felfri drift av systemet är ingående kunskaper om de grundläggande och speciella säkerhetsbestämmelserna som gäller transportörsteknik i allmänhet och hissar i synnerhet.

Produkten får endast användas för sitt avsedda ändamål. Lagg i synnerhet märke till att inga obehöriga ändringar eller tillägg får göras inuti produkten eller av/till enskilda komponenter.

Friskrivning från skadeståndsansvar

Tillverkaren är inte skadeståndsansvarig gentemot köparen av denna produkt eller gentemot tredje part för skada, förlust, kostnader eller arbete som åsamkats på grund av olyckor, felaktig användning av produkten, felaktig installation eller olagliga ändringar, reparationer eller tillägg. Krav under garantin är också uteslutna i sådana fall. Tekniska data är de senast tillgängliga. Tillverkaren tar inte på sig något skadeståndsansvar för tryckfel, misstag och ändringar.

Försäkran om överensstämmelse

Ladda ner "Försäkran om överensstämmelse" från vår webbsida: www.safeline-group.com

Säkerhetsföreskrifter!

-Endast utbildade fackmän som är behöriga att arbeta med utrustningen får installera och konfigurera denna produkt.

-Den här kvalitetsprodukten är avsedd för hissindustrin. Den har konstruerats och tillverkats för att användas för sitt specifika användningsområde och inget annat. Om det ska användas för något annat ändamål måste SafeLine kontaktas i förväg.

-Produkten får inte ändras eller modifieras på något sätt och bör endast installeras och konfigureras i enlighet med instruktionerna i denna manual.

-Hänsyn bör tas till alla tillämpliga hälso- och säkerhetsföreskrifter, samt utrustningsstandarder och dessa föreskrifter. Vidare måste standarder följas strikt vid installation och konfiguration av produkten.

-Efter installation och konfiguration av produkten och driften av utrustningen bör ett fullständigt funktionstest genomföras för att säkerställa korrekt funktion innan utrustningen tas i normalt bruk.

Elektriska och elektroniska produkter kan innehålla material, delar och enheter som kan vara skadliga för miljön och människors hälsa. Ta reda på vilka lokala regler och bestämmelser som gäller för deponering och återanvändning av elektroniska produkter. En korrekt kassering av gamla produkter bidrar till att undvika negativa konsekvenser för miljön och människors hälsa.



SVENSKA

Teknisk data

Storlek (H x W x D):

85 x 42 x 2,5 mm

SIM:

Nano SIM: 12,3 x 8,8 mm

NIF Kretskort:

Kräver SL6 SW 4,95 eller senare
Stödjer 2G, 3G och 4G (800/900/1800/2100/2600 MHz)

Produkten är avsedd för bruk i EMEA-länder.

Översikt (Fig. A)

- 1. SIM-kort hållare**
Enheten använder nano SIM-kort
- 2. USB-port**
Endast för internt bruk
- 3. Ethernet**
- 4. SMA-antenn anslutning**
SMA-antenn (hona).

Firmware (Fig. B)

Den senaste firmwareversionen (se information på kortet) behövs för SL6+. Uppdateringen görs via en USB-mini eller SafeLine Pro på PC.

Montera/ Ersätta kretskort (Fig. C)

Förbereder montering av det nya kortet:

- 1. Koppla bort batteriet **Viktigt!****
- 2. Koppla bort strömförsörjningen **Viktigt!****
- 3. Ta bort gamla kortet om det finns.**
- 4. Montera nytt kort**
- 5. Anslut batteriet**
- 6. Anslut strömförsörjningen**
- 7. ENDAST för SL6-mini:**
OBS! För att få plats med en kabel på kortet måste en flik på höljet tryckas in.

Aktivera Ethernet porten (Fig. D)

Ethernet-porten aktiveras med Lynx-appen:

1. I Lynx-appen: Gå till Konfiguration och aktivera NIF.

För att säkerställa och verifiera att Ethernet-porten är aktiv:

2. I Lynx-appen: Gå till Diagnostik och kontrollera att ikonen bredvid "Ethernet-anslutning aktiv" är grön.

OBS! Genom att aktivera denna parameter bekräftar och samtycker du till att SafeLine inte är ansvarigt för någon data som genereras, lagras eller bearbetas. Du tar fullt ansvar för eventuella konsekvenser som kan uppstå av dess användning. Dessutom är SafeLine inte ansvariga för mängden eller volymen av data som genereras. Kostnaden förknippad med datamängden är kundens ansvar och inte SafeLines. Dessutom tar SafeLine inget ansvar för cybersäkerhetsrisker eller intrång i samband med någon ansluten enhet.

Uppdatera firmware med LYNX (Fig. E)

NOTERA: Endast för Android.

1.
 - Anslut USB-minikabeln till SL6.
 - Anslut adapterkabeln till mobiltelefonen.
 - Inom 10 sekunder bör uppdateringsskärmen visas. (Om inte, kontrollera att den gröna lysdioden, bredvid USB-kontakten, på SL6, är aktiverad.)
 - Tryck på "**Uppdatera firmware**".
2.
 - Tillgänglig firmware kommer att visas.
 - Tryck på "**Ladda ner**" för att lagra filen på telefonen.
- 3-4.
 - Tryck på "**Installera**" och bekräfta sedan med "**OK**" för att uppdatera firmware på SL6.
 - OBS:** Vänta tills uppdateringen av den fasta programvaran är klar. Koppla inte ur kabeln och stäng inte av strömmen under uppdateringsprocessen.

Uppdatera firmware med SL Pro (Fig. F)

1. Välj filen från fliken "**Uppdatera firmware**".
2. Under "**Välj fil**" väljer du lämplig firmware som är lagrad lokalt på din dator.
3. Tryck på "**Starta uppdatering**" och bekräfta sedan med "**Ja**".
OBS: Filen måste lagras lokalt på datorn. Vänta tills uppdateringen av den fasta programvaran är klar. Koppla inte ur kabeln och stäng inte av strömmen under uppdateringsprocessen.

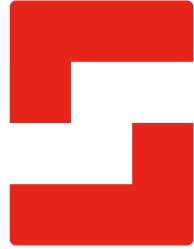
**SafeLine Headquarters**

Antennvägen 10 · 135 48 Tyresö · Sweden
Tel.: +46 (0)8 447 79 32 · info@safeline.se
Support: +46 (0)8 448 73 90

SafeLine Denmark

Vallensbækvej 20A, 2. th · 2605 Brøndby · Denmark
Tel.: +45 44 91 32 72 · info-dk@safeline.se

SafeLine Norway

Solbråveien 49 · 1383 Asker · Norway
Tel.: +47 94 14 14 49 · post@safeline.no

SafeLine Europe

Industrieterrein 1-8 · 3290 Diest · Belgium
Tel.: +32 (0)13 664 662 · info@safeline.eu
Support: +32 (0)4 85 89 08 95

SafeLine Deutschland GmbH

Kurzgewannstraße 3 · D-68526 Ladenburg · Germany
Tel./Support: +49 (0)6203 840 60 03 · sld@safeline.eu

SafeLine Group UK

Unit 47 · Acorn Industrial Park · Crayford ·
Kent · DA1 4AL · United Kingdom
Tel.: +44 (0) 1322 52 13 96 · info@safeline-group.uk

SafeLine is a registered trademark of SafeLine Sweden AB. All other trademarks, service marks, registered trademarks, or registered service marks are the property of their respective owners.