

# Handleiding GL6

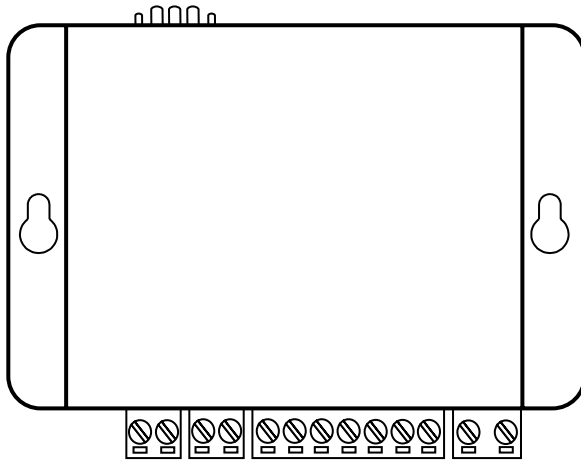

---

# Technische gegevens

|                                   |  |
|-----------------------------------|--|
| <b>Stroomvoorziening:</b>         | 230 VAC, 50 Hz, max 9 W  |
| <b>Accu:</b>                      | 12 V, 0.8 Ah   |
| <b>Ingangen:</b>                  | 10 - 30 V DC, 5 mA optisch geïsoleerd  |
| <b>Antenneaansluiting:</b>        | SMA (vrouwelijk)   |
| <b>Formaat:</b>                   | 96 x 145 x 58 mm (h x b x d) (zonder antenne)  |
| <b>Gewicht:</b>                   | 830 g  |
| <b>Relaisuitgang:</b>             | 1 A/30 V DC, contactuitgang potentiaalvrij relais  |
| <b>IP-code:</b>                   | IP20   |
| <b>Uitvoer:</b>                   | 12 V DC maximale uitvoer continu 120 mA, 500 mA max. 10 min  |
| <b>Uitvoerindicator intercom:</b> | 12 VDC, max 100 mA   |
| <b>Lijnspanning:</b>              | 48 VDC   |
| <b>USB:</b>                       | USB mini 2.0   |
| <b>Interfaceplaat:</b>            | *IF-BOARD-4G<br>- Micro SIM, 15 x 12 x 0,71 mm<br>- Ondersteunt 2G, 3G en 4G<br>- SW 1.30 of recenter vereist<br><br>*IF-BOARD-NIF<br>- Nano SIM, 12,3 x 8,8 x 0,67 mm<br>- Ondersteunt 2G, 3G en 4G (800/900/1800/2100/2600 MHz)<br>- SW 1.42 of recenter vereist |
|                                   | Dit product is bestemd voor gebruik in EMEA-landen.  |
| <b>Bedrijfstemperatuur:</b>       | +5 - 40C   |
| <b>Luchtvochtigheid:</b>          | 30 - 90 % RH   |

---

# Inhoudsopgave

|                                 |           |
|---------------------------------|-----------|
| Algemene Informatie             | 4         |
| <b>Invoering</b>                | <b>5</b>  |
| Overzicht                       | 5         |
| Bedradingsschema                | 6         |
| Noodverlichting                 | 7         |
| Relaisuitgang                   | 7         |
| Intercom                        | 8         |
| Netwerkservices                 | 9         |
| De simkaart gebruiken           | 9         |
| Ethernet-poort activeren        | 10        |
| LED-indicatie                   | 11        |
| Sterkte GSM-veld                | 11        |
| Resetknop                       | 11        |
| <b>Configuratie</b>             | <b>12</b> |
| Configuratie met pc             | 12        |
| SafeLine Pro                    | 12        |
| <b>Operatie</b>                 | <b>17</b> |
| Probleemoplossing               | 18        |
| Interference/poor sound quality | 18        |
| Vermijd GSM-interferentie       | 18        |

# Algemene Informatie

Deze unit is ontworpen volgens de meest geavanceerde technologie en de algemeen erkende veiligheidstechnische normen van nu. Bij installatie- en onderhoudswerkzaamheden dienen de aanwijzingen in de handleiding door iedereen die aan de unit werkt, nauwgezet te worden opgevolgd.

Het is buitengewoon belangrijk dat de betreffende technici, monteurs en het onderhoudspersoneel te allen tijde beschikken over deze instructies. Een eerste vereiste voor de veilige bediening en een probleemloze werking van dit systeem is een grondige kennis van de basisprincipes en de speciale veiligheidsvoorschriften voor transportsystemen en liften.

De unit mag alleen worden gebruikt voor het doel waarvoor het is ontworpen. Houd er vooral rekening mee dat onbevoegde veranderingen of toevoegingen aan het interne deel van de unit, of aan individuele onderdelen verboden zijn.

## Uitsluiting van aansprakelijkheid

De fabrikant is ten aanzien van de koper van dit product of derden niet aansprakelijk voor beschadigingen, verlies, kosten of uitgevoerde werkzaamheden als gevolg van ongevallen, verkeerd gebruik en onjuiste installatie of onbevoegde veranderingen, reparaties of uitbreidingen. Claims die onder de garantievoorzwaarden vallen, zijn in deze gevallen uitgesloten. De technische gegevens zijn de meest recent beschikbare. De fabrikant aanvaardt geen aansprakelijkheid voor problemen of defecten die voortvloeien uit drukfouten, vergissingen of veranderingen.

## Conformiteitsverklaring

Download de "Verklaring van conformiteit" van onze website: [www.safeline-group.com](http://www.safeline-group.com)

## Veiligheidsmaatregelen!

- De apparatuur mag alleen worden geïnstalleerd en geconfigureerd door speciaal daarvoor opgeleide en geautoriseerde deskundigen.

- Dit kwaliteitsproduct is speciaal bestemd voor de lifindustrie. Het is alleen ontworpen en geproduceerd voor gebruik conform het gespecificeerde doel. Neem van tevoren contact op met SafeLine als het voor enig ander doel moet worden gebruikt.

- Het toestel mag op geen enkele wijze worden aangepast of gewijzigd en dient te worden geïnstalleerd en geconfigureerd in overeenstemming met de in deze handleiding beschreven procedures.

- Neem bij het installeren en configureren van dit product alle van toepassing zijnde gezondheids- en veiligheidsvereisten en normen inzake de uitrusting strikt in acht.

- Test de apparatuur na installatie en configuratie, echter vóór ingebruikneming, op alle punten, zodat een correcte werking is gewaarborgd.

Elektrische en elektronische producten bevatten mogelijk materialen, onderdelen en units die gevaarlijk kunnen zijn voor het milieu en de gezondheid van de mens. Informeer naar de plaatselijke regels en de afvalverzamelmethode voor elektrische en elektronische producten. Op de juiste wijze uw oude product weggooien helpt negatieve gevolgen te voorkomen voor het milieu en de gezondheid van de mens.



## Overzicht

De GL6 is een lijnemulator die een standaardtelefoonlijn simuleert. Deze kan samen met alle SafeLine-telefoons worden gebruikt of enige andere PSTN (Public Switched Telephone Network) -telefoon. Gemakkelijk te installeren en is geschikt voor zowel tijdelijke als permanente installatie.

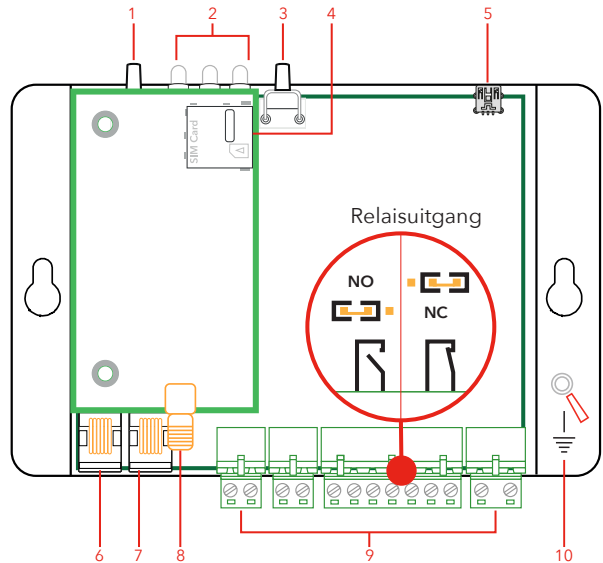

1. Resetknop
2. Led's
3. Intercomknop - druk eenmaal om een intercomgesprek te activeren
4. Simkaarthouder
5. Mini-USB voor configuratie met SafeLine Pro
6. RJ12 voor intercom (comphone)
7. RJ12 voor telefoonlijn
8. SMA-antenneconnector
9. Klemmen  
(C3: Lift Monitoring System (liftbewakingsysteem, LMS)/SMS. Programmeerbare ingang voor LMS of om sms-berichten naar max. 3 verschillende nummers te verzenden.)
10. GND

# Bedradings- schema

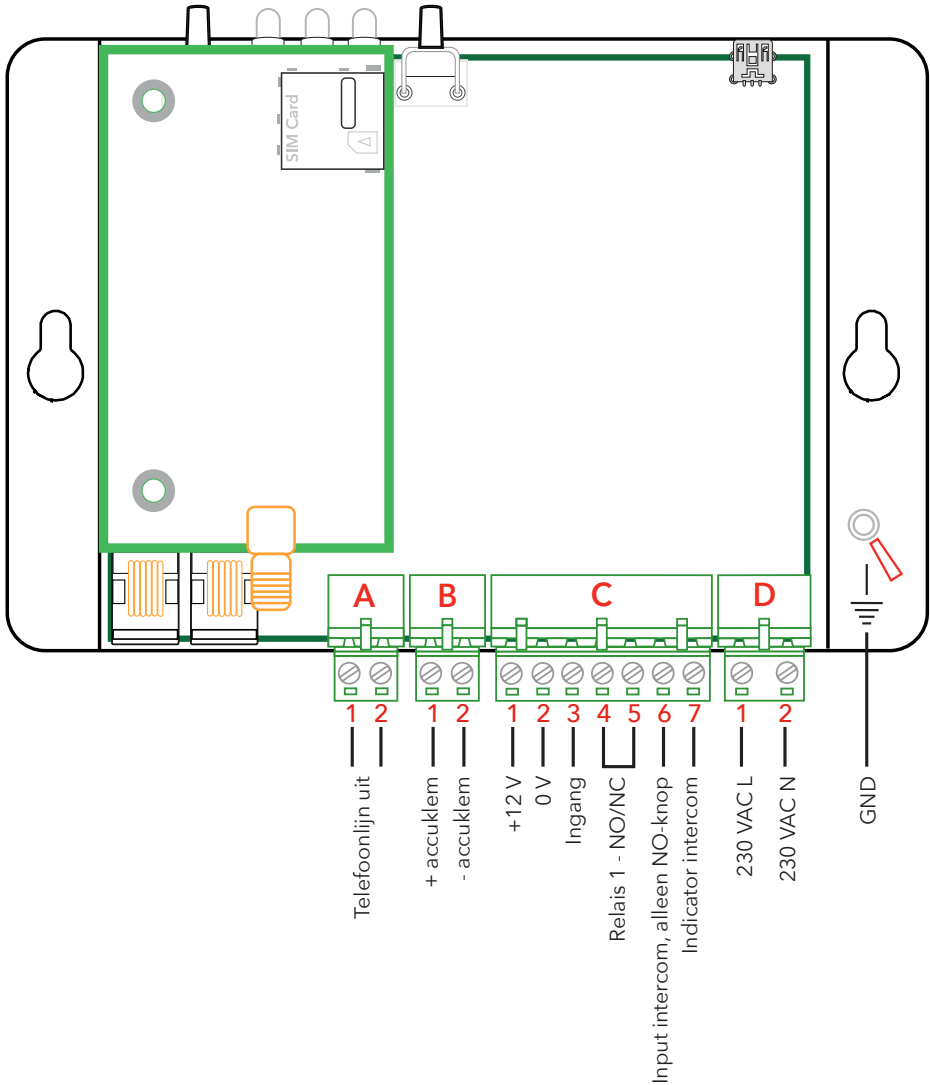

# Noodverlichting

Relais wordt geactiveerd bij een stroomstoring (230 VAC).

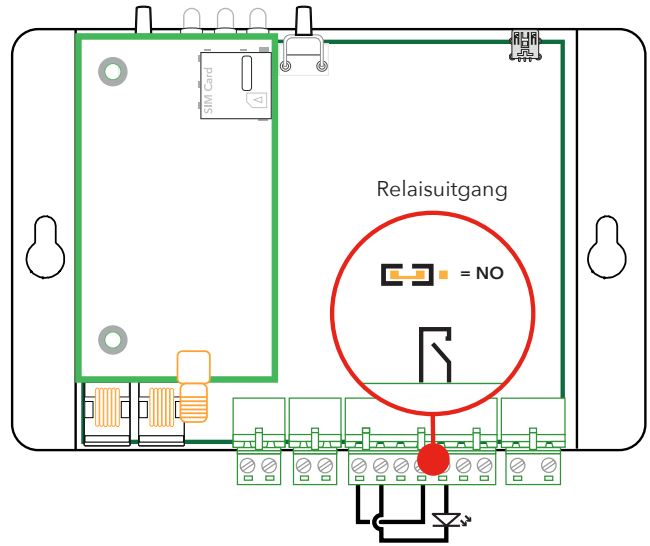

# Relaisuitgang

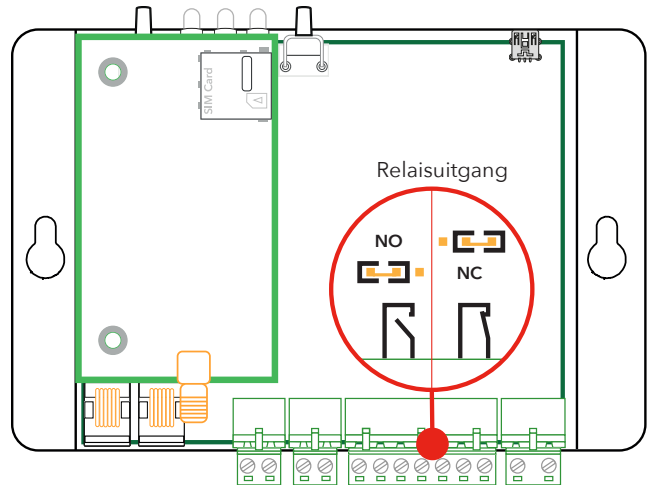

Er zijn twee manieren om de relaisuitgang te configureren (configureerbaar in SLPRO).

- 1. Accustoring**  
Relais is actief als accustest is mislukt.
- 2. Systemstoring**  
Relaisuitgang is actief, wanneer GL6 GSM-netwerkdekking heeft. Relaisuitgang gaat uit, wanneer het GSM-netwerk langer dan 15 sec ontbreekt, of wanneer de netwerkstroom langer dan 15 min uit is.
- 3. Noodverlichting**  
Relais wordt geactiveerd bij een stroomstoring (230 VAC).

# Intercom

Maximale beltijd is 5 minuten. Daarna wordt het gesprek verbroken. Druk op # om een intercomgesprek te annuleren.

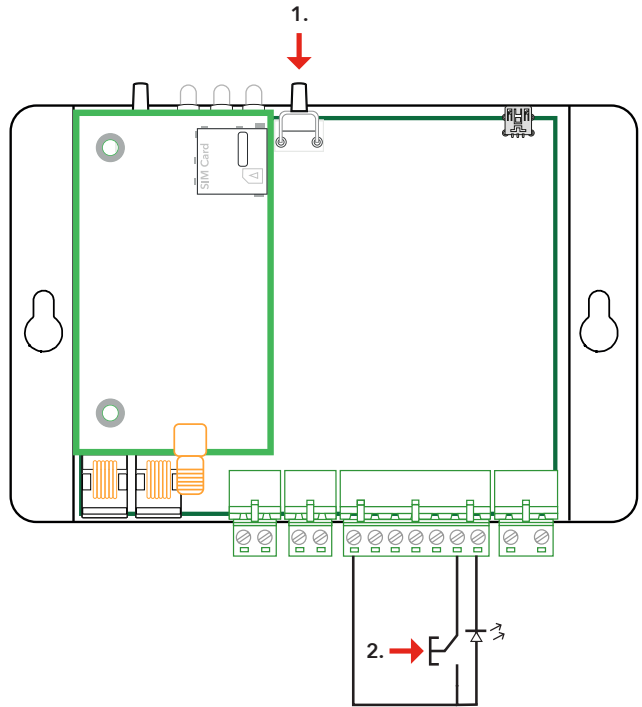

De intercomfunctie kan op twee manieren in werking worden gesteld:

1. 1x op de knop drukken voor het activeren van de intercom.
2. Druk op de knop NO om de intercom te activeren. Optionele externe indicatie van actieve intercomfunctie kan worden aangesloten tussen 12 VDC-uitgang en uitgang voor intercomindicatie.

## Intercom gebruiken

Wanneer een intercomgesprek wordt gegenereerd, rinkelt de GL6 max. 16 keer, terwijl deze wacht op een telefoon die met de GL6 is verbonden, om te antwoorden. LED 3 geeft aan, wanneer een belgesprek vervalt, wanneer de beltijd teller is geactiveerd. LED 3 is ingeschakeld zo lang als het gesprek duurt. Maximale beltijd is 5 min (niet aanpasbaar).

Hekje, "#", moet worden gegenereerd voor de telefoon om het gesprek te verbreken.

---

# Netwerk- services

**Alleen van toepassing op \*GL6 en \*GL6-FC:** Voordat u de nieuwe simkaart kunt gebruiken, moet deze eerst worden geactiveerd en moet deze het 2 G-netwerk ondersteunen. Kaarten die alleen 3G en/of 4G ondersteunen, werken niet.

**Alleen van toepassing op \*GL6-4G en \*GL6-FC-4G:** Netwerkservices kunnen per land en/of serviceprovider verschillen. Neem contact op met uw serviceprovider voor meer informatie over 4G en VoLTE in uw specifieke regio."

## De simkaart gebruiken

**Ontkoppel zowel de hoofd- als de accupluggen, voordat u de simkaart insteekt of verwijdt.**

"De SL6+ is alleen in staat de pincode te herkennen, als de code op "1234", "0000", "1111" is ingesteld of is gedeactiveerd. Indien deze op iets anders is ingesteld, kan de GL6 de simkaart niet gebruiken.

Indien de pincode is ingesteld op "1234", "0000" of is gedeactiveerd, is de simkaart bruikbaar op alle GSM-producten van SafeLine.

### De pincode instellen

1. Steek de simkaart in een gewone mobiele telefoon. Wijzig de pincode naar "1234" in de beveiligingsinstellingen van de telefoon. Mocht dit niet mogelijk zijn, stel de pincode dan in op "0000" of, indien beschikbaar, zet de optie "Aanvraag pincode" op "UIT".
2. Verifieer de pincode door uw telefoon uit en vervolgens weer aan te zetten.
3. Bel iemand met uw telefoon om te controleren of de simkaart is geactiveerd.
4. Bel na het insteken naar de GL6 om te verzekeren dat er een correcte verbinding is.

### Pincode ""1111""

Indien de pincode op "1111" is ingesteld, wordt de code willekeurig gegenereerd door de SafeLine GSM-unit en wordt deze opgeslagen. Dit is een veiligheidsmaatregel om ervoor te zorgen dat de simkaart alleen werkt met de geselecteerde SafeLine GSM-unit. Gebruik de PUK-code die u hebt ontvangen van de leverancier van uw mobiele service, om een nieuwe pincode in te stellen om de pincode opnieuw te wijzigen.

Indien u een nieuwe simkaart voor de GSM-unit met een nieuwe pincode "1111" wilt uploaden, moet u eerst een simkaart met pincode "1234" of "0000" uploaden om de oude code uit het geheugen te wissen."

# Ethernet-poort activeren

## NIF (Network Interface)

The Ethernet port can be activated using the Lynx App:

1. In the Lynx App: Go to Konfiguratie, and activate NIF.

**Note!** By activating this parameter, you acknowledge and agree that SafeLine are not responsible for any data generated, stored, or processed. You assume full responsibility for any consequences that may arise from its use. Furthermore, SafeLine are not responsible for the amount or volume of data generated. The cost associated with the volume of data is the responsibility of the customer and not SafeLine. Additionally, SafeLine takes no responsibility regarding cybersecurity risks or breaches associated with any connected device.

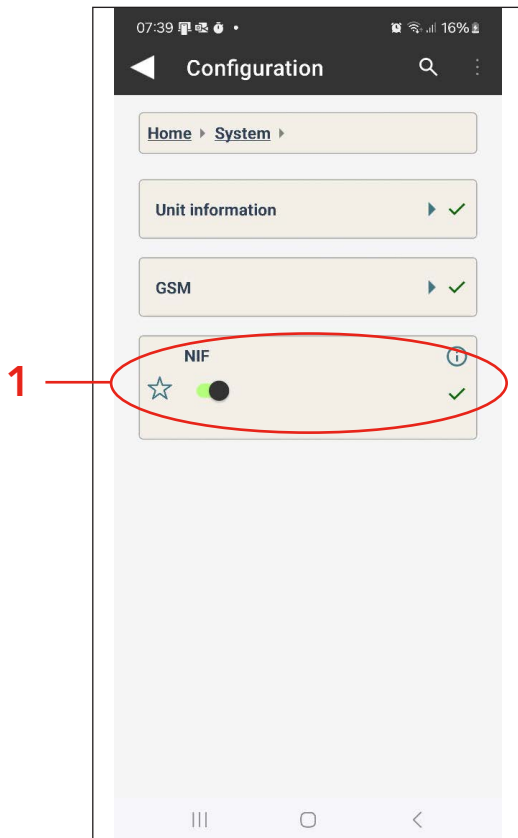

# LED-indicatie

















## LED 1 geeft de status aan van de stroomvoorziening:

|                 |   |                                    |
|-----------------|---|------------------------------------|
| Continu groen   |    | Voeding kabelnet OK.               |
| Knipperend rood |    | Accuwerking, geen kabelnetvoeding. |

## LED 2 geeft de accutoestand aan:

|                 |   |                                |
|-----------------|---|--------------------------------|
| Lampje uit      |    | Accu OK.                       |
| Knipperend rood |    | Accucontrole wordt uitgevoerd. |
| Continu rood    |    | Accutest mislukt.              |

## LED 3 geeft de status van de telefoonlijn weer:





















|                            |   |                             |
|----------------------------|---|-----------------------------|
| Langzaam groen knipperend  |    | GSM-netwerk OK.             |
| Knipperend groen           |    | Oproep wordt doorverbonden. |
| Twee keer groen knipperend |    | Handset niet opgehangen.*   |
| Continu groen              |    | Oproep is doorverbonden.    |
| Knipperend geel            |    | Binnenkomende oproep.       |
| Knipperend rood            |    | Zoekt naar GSM-netwerk.     |
| Knipperend rood            |    | Geen simkaart.              |

\* Hekje, "#", moet worden gegenereerd voor de telefoon om het gesprek te verbreken. Vraag de operator om op "#" te drukken voordat u ophangt.

## Sterkte GSM-veld

Als de resetknop op de eenheid gedurende 3 seconden wordt ingedrukt, wordt de intensiteit van het GSM-veld gedurende 5 seconden weergegeven.

\*\*Minimale signaalsterkte voor het gebruik van de GSM-interface

| LED   | Signaalsterkte |
|---|----------------|
| 1 2 3   |                |
|          | = 100 %        |
|          | >= 85 %        |
|          | >= 70 %        |
|       | >= 55 %        |
|    | >= 30 %**      |
|    | >= 15 %        |
|    | >= 0 %         |

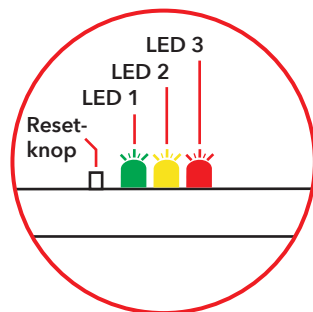

## Resetknop

### Opties voor de resetknop

|  |   |
|--|---|
| Drukken en 5 seconden ingedrukt houden | Uitschakelen bij het gebruik van accustroom |
| Drukken en 3 seconden ingedrukt houden | Signaalsterkte GSM-netwerk bekijken         |
| 3x drukken                             | Start handmatig een accutest                |
| 1x drukken                             | Accutest annuleren                          |
| 1x drukken                             | Inschakelen bij het gebruik van accustroom  |

# Configuratie

## Configuratie met pc

De unit kan worden geconfigureerd op kantoor voorafgaande aan de installatie of op locatie na de installatie.

Download de configuratiesoftware SafeLine Pro via [www.safeline-group.com](http://www.safeline-group.com).

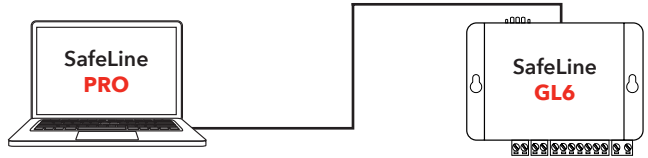

## SafeLine Pro

Gebruik de nieuwste versie van SafeLine Pro. De software kan worden gedownload bij [www.safeline-group.com](http://www.safeline-group.com).

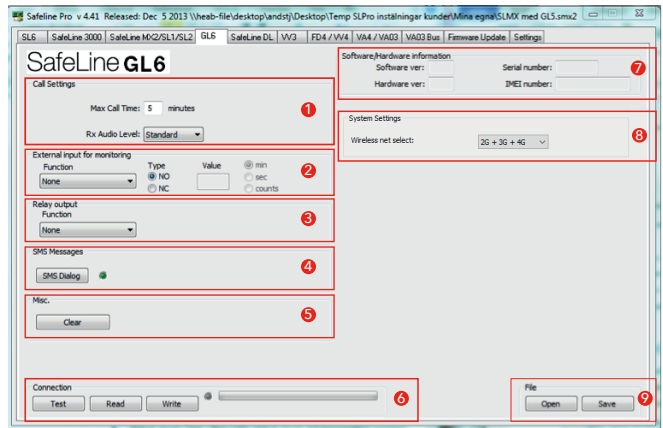

### 1. Oproepinstellingen (Call Settings)

- **Max. beltijd (Max Call Time)**  
Hier kunt u de maximale beltijd kiezen van 1 - 99 minuten.  
0 = onbeperkte beltijd.  
5 = standaardwaarde.

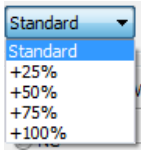

- RX-audioniveau (RX Audio Level)

Ontvangen audioniveau:

Standaard.

Verhoging van het RX-niveau van de ontvanger met 25%.

Verhoging van het RX-niveau van de ontvanger met 50%.

Verhoging van het RX-niveau van de ontvanger met 75%.

Verhoging van het RX-niveau van de ontvanger met 100%

**Let op:** Een grote verhoging kan spraakschakelproblemen veroorzaken.

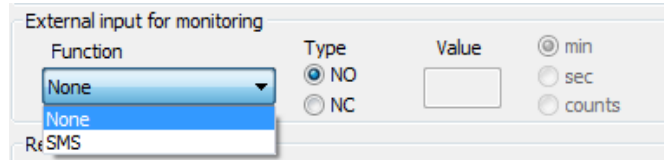

## 2. Externe ingang voor bewaking (External input for monitoring)

- **Functie**

Hier kunt u de ingang voor verschillende functies instellen.

Geen (None) : ingang 1 is niet ingeschakeld (standaard).

Sms: verzendt een sms, wanneer de invoer de ingestelde waarde heeft bereikt.

- **Type**

Stelt de ingang in op N/O (Normal Open) of N/C (Normal Closed) gekoppeld.

- **Waarde**

Stelt de activeringstijd van de ingang in. Bijv. 10 min, 10 sec of 10 impulsen voordat een gebeurtenis wordt geactiveerd.

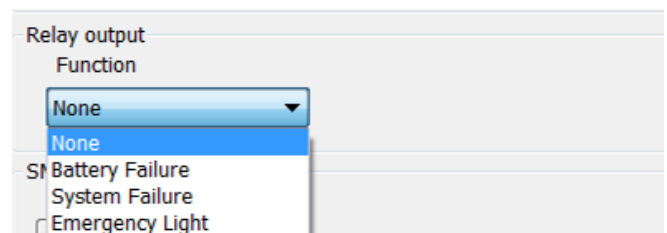

## 3. Relaisuitgang

Stelt de bedrijfsmodus van de relaisuitgang in.

- **Geen (None)**

De relaisuitgang is niet ingeschakeld (standaard).

- **Accustoring (Battery Failure)**

De relaisuitgang wordt geactiveerd, als de accustest is mislukt.

- **Systeemstoring (System Failure)**

De relaisuitgang wordt geactiveerd, wanneer de GL6 een GSM-netwerk heeft.

De relaisuitgang wordt gedeactiveerd, wanneer de verbinding met het GSM-netwerk meer dan 15 seconden is verbroken, of wanneer de stroom meer dan 15 minuten is uitgeschakeld.

- **Noodverlichting (Emergency Light)**

Relais zal geactiveerd worden: Stroomstoring kabelnet Accu-gevoed.

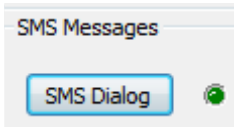
A larger configuration window for SMS messages. It contains three sections: "Battery Failure SMS", "Mains Failure SMS", and "LMS Input SMS". Each section has "SMS Destinations" with three input fields labeled "1:", "2:", and "3:", and a "Message: (max 128 characters)" text area. A "Done" button is at the bottom right.

#### 4. SMS-bericht (SMS Message)

Hier kunt u de informatie van het sms-bericht invoeren en de bestemming van het bericht specificeren.

- **SMS accustoring (Battery Failure SMS)**

Als de accutest mislukt, wordt een sms-bericht verzonden. Bestemming sms (SMS Destination): U kunt max. 3 mobiele telefoonnummers invoeren.

Bericht (Message): de tekst van het bericht is beperkt tot maximaal 128 karakters. BIJV.: de accutest is mislukt op...

- **SMS storing elektriciteitsnet (Mains Failure SMS)**

Er wordt een sms-bericht verzonden, als de 230 V AC-voeding meer dan 15 minuten is gestoord.

Bestemming sms (SMS Destination): U kunt max. 3 mobiele telefoonnummers invoeren.

Bericht (Message): de tekst van het bericht is beperkt tot maximaal 128 karakters.

- **SMS LMS-invoer (LMS Input SMS)**

Er wordt een sms-bericht verzonden, als de LMS-invoer de ingestelde waarde heeft bereikt.

Bestemming sms (SMS Destination): U kunt max. 3 mobiele telefoonnummers invoeren.

Bericht (Message): de tekst van het bericht is beperkt tot maximaal 128 karakters.

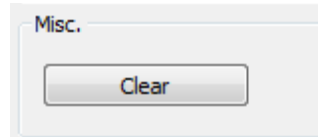

## 5. Overige

Reset alle invoervelden naar hun standaardwaarde. Zet SafeLine Pro in de basisuitvoeringsmodus, maakt telefoonvelden leeg, enz.

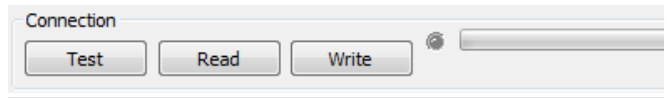
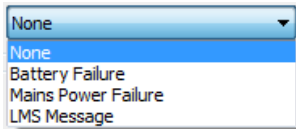

## 6. Aansluitingen

### Test

Met een computer direct naar de GL6.

- **Type alarm**

Geen (None): Er zijn geen testalarmen geactiveerd.

Accustoring (Battery Failure): Simuleert een accutest.

Stroomstoring kabelnet (Mains Power Failure): Simuleert een stroomstoring.

LMS-bericht (LMS Message): Simuleert een storing van een operationeel alarm.

- **Functies**

LMS-ingang: Wordt groen verlicht, wanneer de ingang actief is.

Intercomingang (Intercom Input): Wordt groen verlicht, wanneer de intercom is geactiveerd.

GSM-netwerk (GSM Net): Wordt groen verlicht, wanneer er voldoende netwerkdekking is.

Kabelnetvoeding (Mains Power): Wordt groen verlicht, wanneer de ingang actief is.

Relaisuitgang (Relay Output): Schakelt de relaisuitgang in en uit.

Intercomuitgang (Intercom Output): Schakelt de intercomuitgang in en uit.

Lijnuitvoer actie (Line output active): Wordt groen verlicht, wanneer de lijnuitvoer actief is.

### Lezen (Read)

Leest de configuratie uit van de GL6.

### Schrijven (Write)

Schrijft wijzigingen naar de GL6.

Software/Hardware information

Software ver:  Serial number:

Hardware ver:  IMEI number:

## 7. Software-/hardware-informatie

- **Software ver**  
Hier treft u informatie aan over de softwareversie van de GL6.
- **Hardware ver**  
Hier treft u informatie aan over de hardwareversie van de GL6.
- **Serienummer (Serial number)**  
Hier vindt u het serienummer van de GL6.
- **IMEI-nummer (IMEI number, International Mobile Equipment Identity, internationale ID mobiele apparatuur)**  
De IMEI wordt gebruikt bij de GSM- en UMTS-mobiele telefoons. De IMEI wordt gebruikt door het GSM-netwerk om mobiele telefoons te identificeren en te autoriseren en kan op die wijze gestolen mobiele telefoons tegenhouden en deze onbruikbaar maken.

System Settings

Wireless net select:

## 8. Systeminstellingen

Selecteer het draadloze netwerk afhankelijk van de netwerkmodule.

File

## 9. Bestand (File)

Opent een eerder opgeslagen GL6-parameterbestand, of slaat de huidige GL6-parameters op in een bestand. BIJV. IDD12345678.gl6. Sla het GL6-parameterbestand op voor gebruik elders. BIJV. als u verschillende GL6's hebt met dezelfde instellingen.

---

# Operatie

Gebruik de nieuwste versie van SafeLine Pro. De software kan worden gedownload bij [www.safeline-group.com](http://www.safeline-group.com).

## Accucontrole

- Automatische accutest

Accu capaciteit wordt om de 7 dagen getest. De test duurt maximaal 15 minuten. Als de accutest mislukt, wordt LED 2 geactiveerd. Er wordt een sms verzonden naar maximaal 3 bestemmingen en met max. 128 tekens.

- Handmatige accutest

Start de accutest door 3x op de resetknop te drukken. Druk 1x op de resetknop om te annuleren.

- Bescherming accuontlading

Wanneer de GL6 op accustroom werkt, schakelt de accuspaarfunctie de GL6 uit, wanneer het accuniveau wordt verlaagd tot 10,7 volt. Wanneer het stroomnet weer wordt verbonden, wordt de GL6 opnieuw ingeschakeld.

## Regeling stroomnet

De GL6 bewaakt constant het stroomnet. Als er een stroomstoring optreedt, wordt een sms over de stroomuitval na 15 minuten verzonden. Er wordt een sms verzonden naar maximaal 3 bestemmingen en met max. 128 tekens.

## Externe ingang 1 (SMS)

Er is een ingang voor bewaking met de mogelijkheid om sms-berichten te verzenden. De ingang vereist 12 V DC en er kan tussen N/O en N/C (N/O is standaard) worden gekozen. Er wordt een sms verzonden naar maximaal 3 bestemmingen en met max. 128 tekens.

## GSM-functies

De indicatie voor de sterkte van het GSM-veld is gedurende 10 seconden actief, wanneer deze met de resetknop wordt geactiveerd. Als de GSM-netwerkddekking weg is, start de GL6 na 10 minuten de GSM-module automatisch opnieuw op. De GL6 levert alleen een 48 V DC lijnspanning, wanneer deze over het GSM-netwerk beschikt.

## Uitgaand gesprek

De maximale beltijd voor uitgaande gesprekken is configureerbaar in SafeLine Pro en kan tussen 1 en 99 minuten liggen (0 = onbepaald). Wanneer een gesprek wordt onderbroken, genereert de GL6 10 congestiesignalen voordat deze naar de stand-bymodus gaat.

## Configuratie GL6

Gebruik de nieuwste versie van SafeLine Pro. De configuratie kan alleen in de "stand-by modus" worden uitgevoerd. Alle configuraties worden doorgaans via de USB-poort uitgevoerd. De seriële poort is alleen voor fabrieksgebruik.

# Probleemoplossing

Er zijn geen LED's verlicht.

- Controleer of de voedingsspanning 230 V AC is

LED 3 is continu rood.

- Controleer of de simkaart correct is ingestoken.
- Controleer of de pincode van de simkaart is gedeactiveerd, of dat de pincode is ingesteld op "1234", "0000" of "1111"
- Controleer of de simkaart geactiveerd en operationeel is door de kaart in een mobiele telefoon te testen.

Het gesprek wordt direct na te zijn verbonden onderbroken.

- Controleer of de accu naar behoren is opgeladen. Controleer de spanning, terwijl de accuplug is ontkoppeld.

Gesprek verbinden is niet mogelijk. Foutmelding van telefoonoperator.

- Om een oproep te doen moet altijd het netnummer worden gebruikt.

# Interference/ poor sound quality

- Onthoud dat de bedrading tussen de GL6 en de liftelefoon/ telefoon in principe een "standaard"-PSTN-lijn is. Het is daarom niet mogelijk om deze binnen de liftkabel samen met hoogspanning te plaatsen. \*\*\* (Risico van storing)\*\*\*
- Plaats de antenne altijd rechtop en op een afstand van ten minste 1,5 m van de GL6.
- Plaats de antenne waar de sterkste veldintensiteit wordt verkregen overeenkomstig de tabel op de eenheid.
- Wanneer een gesprek is verbonden, probeer de antenne dan op verschillen plaatsen te zetten om te achterhalen waar de beste ontvangst-/zendpositie zich bevindt.

# Vermijd GSM-interferentie

Om GSM-interferentie te vermijden: Plaats de unit, de noodtelefoon van de lift en de GSM-antenne ten minste 1500 mm uit elkaar.

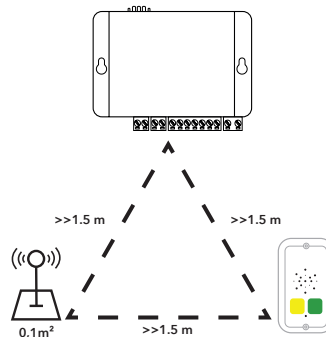

## EU Declaration of Conformity

Product: Mobile network emulator  
 Type / model: **Safeline GL6**  
 Article no: \*GL6, \*GL6-4G, \*GL6-FC, \*GL6-FC-4G  
 Manufacturer: SafeLine Sweden AB  
 Year: 2020

We herewith declare under our sole responsibility as manufacturer that the products referred to above complies with the following EC Directives:

### Directives

|                        |            |
|------------------------|------------|
| Radio Equipment (RED): | 2014/53/EU |
| RoHS 2:                | 2011/65/EU |

### Standards applied

|                         |   |
|-------------------------|---|
| EN 12015:2014           | EMC: Emission, Electromagnetic compatibility                |
| EN 12016:2013           | EMC/Lifts: Immunity, Electromagnetic compatibility          |
| EN 62368-1:2014/AC:2015 | LVD: Information Technology Equipment                       |
| EN 50581:2012           | RoHS: Technical doc. for assessment of restriction of RoHS. |

For RED 2014/53/EU, the conformity assessment procedure "Module A" used as described in Annex II. Accordingly, respective manufacturer has done the radio modules conformity assessment:

### Standards applied

### Article of Directive 2014/53/EU

EN 60950-1:2006+A11:2009+A1:2010+A12:2011+A2:2013

3.1 (a): Health and safety of the user

| Module             | Notified body                   | Address   | NB nr | Test nr        |
|--------------------|---------------------------------|---|-------|----------------|
| 1 GL865-Dual V3.2. | Dekra Test & Cert               | Parque Tecnológico de Andalucía / SeveroOchoa 2,                      | 1909  | 53051 RBN.001  |
| LE910-EU V2        | Dekra Test & Cert               | 29590 Spain   | 1909  | 52382 RCB.001  |
| LE910C1-EU         | Dekra Testing and Certification | Parque Tecnológico de Andalucía / Severo Ochoa 2, 29590 Málaga, Spain | 1909  | 57536RNB.001A1 |

EN 62311:2008

EN 301 489-1 v2.1.1 + EN 301 489-5v1.1.0 Draft

3.1 (B): Electromagnetic Compatibility

EN 301 511 v12.5.1

3.2: Effective use of spectrum allocated

EN 301 908-1v11.1.1 / -2v11.1.1 / -13v11.1.1

### Firmware used during assessment

|                |                                   |
|----------------|-----------------------------------|
| GL865-Dual V3: | 16.00.152 / 16.01.150 / 16.01.153 |
| LE910-EU V2:   | 20.00.402                         |
| SafeLine GL6:  | 1.00                              |

Tyresö, 2020-03-09

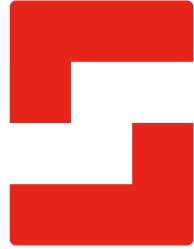

Lars Gustafsson,  
 Technical Manager, R&D, SafeLine Group

**SafeLine Headquarters**

Antennvägen 10 · 135 48 Tyresö · Sweden  
Tel.: +46 (0)8 447 79 32 · [info@safeline.se](mailto:info@safeline.se)  
Support: +46 (0)8 448 73 90

**SafeLine Denmark**

Vallensbækvej 20A, 2. th · 2605 Brøndby · Denmark  
Tel.: +45 44 91 32 72 · [info@safeline.dk](mailto:info@safeline.dk)

**SafeLine Norway**

Solbråveien 49 · 1383 Asker · Norway  
Tel.: +47 94 14 14 49 · [post@safeline.no](mailto:post@safeline.no)

**SafeLine Europe**

Industrieweg 114 · 3980 Tessenderlo-Ham · Belgium  
Tel.: +32 (0)13 664 662 · [info@safeline.eu](mailto:info@safeline.eu)  
Support: +32 (0)4 85 89 08 95

**SafeLine Deutschland GmbH**

Kurzgewannstraße 3 · D-68526 Ladenburg · Germany  
Tel./Support: +49 (0)6203 840 60 03 · [sld@safeline.eu](mailto:sld@safeline.eu)

**SafeLine Group UK**

Unit 47 · Acorn Industrial Park · Crayford ·  
Kent · DA1 4AL · United Kingdom  
Tel.: +44 (0) 1322 52 13 96 · [info@safeline-group.uk](mailto:info@safeline-group.uk)

SafeLine is a registered trademark of SafeLine Sweden AB. All other trademarks, service marks, registered trademarks, or registered service marks are the property of their respective owners.